

Guida per l'utente della stampante laser a colori multifunzione Dell™ 1320c

[Guida per l'utente della stampante laser a colori multifunzione Dell™ 1320c](#)

[Informazioni sul software della stampante](#)

[Individuazione delle informazioni](#)

[Stampa](#)

[Informazioni sulla stampante](#)

[Congiunzione della stampa condivisa](#)

[Installazione delle cartucce di stampa e dell'unità PHD \(Print Head Device\)](#)

[Rimozione degli inceppamenti](#)

[Collegamento della stampante](#)

[Guida alla Risoluzione dei problemi](#)

[Dell Printer Configuration Web Tool](#)

[Installazione dei driver della stampante](#)

[Istruzioni sull'uso dei supporti di stampa](#)

[Manutenzione della stampante](#)

[Caricamento dei supporti di stampa](#)

[Specifiche della stampante](#)

[Pannello operatore](#)

[Informazioni legali e sulla sicurezza](#)

[Impostazioni Stampante](#)

[Appendice](#)

[Spiegazione dei menu della Casella Strumenti](#)

Note, avvisi e attenzioni



NOTA: Una **NOTA** indica informazioni importanti che aiutano ad utilizzare al meglio la propria stampante.



AVVISO: Un **AVVISO** indica la potenzialità di danni all'hardware o perdite di dati e spiega come evitare il problema.



ATTENZIONE: Un avvertimento di **ATTENZIONE** indica un potenziale danno a cose, danno a persone o decesso.

Le informazioni in questo documento possono essere modificate senza preavviso.

© 2008 Dell Inc. Tutti i diritti riservati.

La riproduzione in qualsiasi modo senza il permesso scritto della Dell Inc. è severamente proibito.

Dell, il logo DELL, Dell Precision, Dimension, Inspiron, Latitude, OptiPlex, PowerConnect, PowerEdge, PowerVault, e XPS sono marchi di fabbrica di Dell Inc.; Microsoft, Windows, Windows Server e Windows Vista sono marchi di fabbrica o marchi registrati di Microsoft Corporation negli Stati Uniti e/o in altri paesi; ENERGY STAR è un marchio registrato dell'ente U.S. Environmental Protection Agency. Come partner ENERGY STAR Partner, Dell Inc. ha determinato che questo prodotto è conforme alle linee guida ENERGY STAR per l'efficienza energetica; Adobe e Photoshop sono marchi registrati o marchi di fabbrica di Adobe Systems Incorporated negli Stati Uniti e/o negli altri paesi.

Altri marchi depositati e nomi registrati potrebbero essere usati in questo documento per riferirsi agli enti di cui sono proprietà i marchi e nomi dei prodotti. Dell Inc. nega interessi proprietari in marchi e nomi depositati esclusi i suoi propri.

DIRITTI LIMITATI DEL GOVERNO DEGLI STATI UNITI

Questo software e documentazione vengono forniti con DIRITTI LIMITATI. Uso, duplicazione o pubblicazione da parte del Governo sono soggetti a restrizioni come da sottoparagrafo (c)(1)(ii) della clausola Diritti dei dati Tecnici e Software per Computer di DFARS 252.227-7013 e nelle disposizioni FAR pertinenti: Dell Inc., One Dell Way, Round Rock, Texas, 78682, USA.

Questa attrezzatura è stata controllata e riconosciuta conforme ai limiti di un dispositivo digitale di Classe B, secondo la Parte 15 delle Norme CFC.

[Alla pagina dell'indice](#)

Guida per l'utente della stampante laser a colori multifunzione Dell™ 1320c

Fare clic sui collegamenti sulla sinistra per avere informazioni sulle funzioni, opzioni e funzionamento della stampante. Per informazioni riguardanti altri documenti inclusi con la stampante, vedere "[Individuazione delle informazioni](#)".

Vista frontale

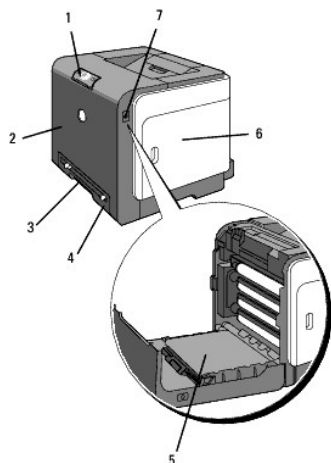

1	Pannello operatore	5	Unità cinghia
2	Sportello frontale NOTA: Lo sportello frontale si apre premendo il pulsante (lato destro).	6	Coperchio laterale (cartuccia toner all'interno)
3	Alimentatore foglio singolo	7	Pulsante (lato destro)
4	Cassetto 1		

Vista posteriore

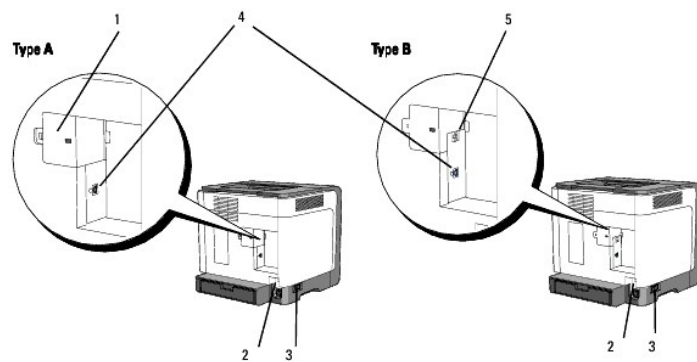

 **NOTA:** Se la stampante è di tipo B come illustrato nella figura, è possibile usare normalmente la propria rete.



1	Copertura di rete	3	Interruttore di alimentazione
2	Pulsante Ripristino	4	Porta USB
5	Porta Ethernet		

Per ordinare cartucce di toner di ricambio o materiali di consumo presso Dell:

1. Fare doppio clic sull'icona del desktop.



2. Visitare il sito web per ordinare i materiali di consumo di Dell all'indirizzo www.dell.com/supplies, oppure effettuare l'ordine per stampanti Dell per telefono.

Per ricevere assistenza al meglio, tenere a disposizione il numero di etichetta del supporto della stampante Dell.

Per sapere dove trovare il numero di etichetta del supporto, vedere "[Codice del servizio di assistenza espresso e numero dell'etichetta del supporto.](#)"





[Alla pagina dell'indice](#)

[Alla pagina dell'indice](#)

Individuazione delle informazioni

 **NOTA:** Le seguenti opzioni devono essere acquistate separatamente.

- n Cavo USB
- n Cavo Ethernet

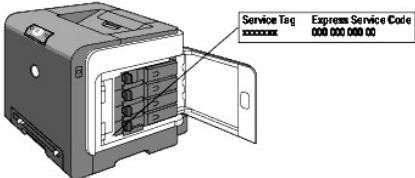
Argomento	Vedere
Driver per la stampante <i>Guida per l'Utente</i>	<p>CD <i>Driver e programmi d'utilità</i></p>  <p>Il CD <i>Driver e programmi di utilità</i> contiene i driver e i programmi di utilità per la stampante e per i dispositivi opzionali. È possibile usare il CD per disinstallare/reinstallare i driver o accedere alla documentazione.</p> <p>Possono essere stati inseriti dei file "Leggimi" sul CD in modo da fornire aggiornamenti dell'ultimo minuto riguardanti modifiche tecniche alla stampante o materiale di riferimento tecnico avanzato per utenti esperti o tecnici.</p>
Informazioni di sicurezza Come usare la stampante Informazioni sulla garanzia	<p><i>Manuale dell'utente</i></p>  <p>NOTA: Il manuale dell'utente potrebbe non essere disponibile nel proprio paese o nella propria zona.</p>
Informazioni di sicurezza Informazioni sulla garanzia	<p><i>Guida alle informazioni sul prodotto</i></p>  <p>ATTENZIONE: Leggere e osservare tutte le istruzioni di sicurezza della <i>Guida alle informazioni sul prodotto</i> prima di installare e utilizzare la stampante.</p>
Come installare la stampante	<p><i>Schema di installazione</i></p> 
Risoluzione dei problemi	<p>Guida alla Risoluzione dei problemi</p>
Codice del servizio di assistenza espresso e numero dell'etichetta del supporto	 <p>Il codice assistenza espresso e il numero di codice servizio sono indicati all'interno dello sportello laterale della stampante.</p>

Driver aggiornati per la stampante
Risposte a domande di supporto e assistenza tecnica
Documentazione per la stampante

Vedere il sito dell'assistenza tecnica Dell support.dell.com

Sul sito Web dell'assistenza Dell, support.dell.com sono disponibili molti strumenti online inclusi:

Soluzioni - Suggerimenti e consigli per la risoluzione dei problemi, articoli redatti da tecnici e corsi online

Aggiornamenti - Informazioni sull'aggiornamento di componenti, ad esempio driver della stampante

Servizio clienti - Informazioni sui contatti, stato dell'ordine, garanzia e informazioni sulle riparazioni

Download - Driver

Riferimenti - Documentazione relativa alla stampante e specifiche dei prodotti

E' possibile accedere all'Assistenza Dell su support.dell.com. Selezionare la propria regione nella pagina di supporto e inserire le informazioni richieste per accedere agli strumenti e alle informazioni di assistenza desiderate.

[Alla pagina dell'indice](#)

[Alla pagina dell'indice](#)

Informazioni sulla stampante

- [Pannello operatore](#)
- [Protezione della stampante](#)

Le seguenti illustrazioni mostrano la stampante laser a colori standard Dell™ 1320c.

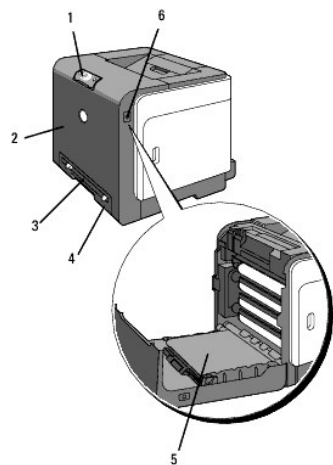

1	Pannello operatore	4	Cass. 1
2	Sportello frontale	5	Unità cinghia
3	Alimentatore foglio singolo	6	Pulsante (lato destro)

Lasciare spazio sufficiente per aprire il vassoio, i coperchi, gli sportelli e le opzioni della stampante. Lo spazio è importante anche per garantire una corretta ventilazione della stampante.

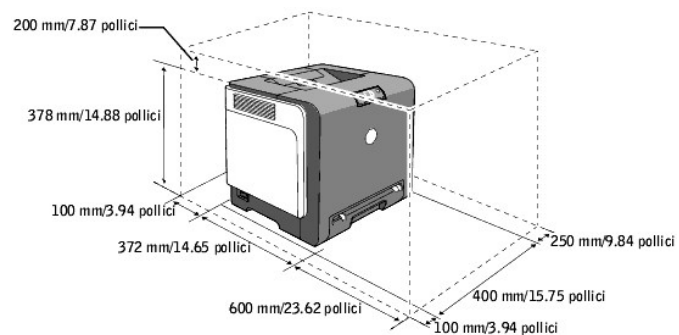

Pannello operatore



Per informazioni sul pannello operatore, vedere "[Pannello operatore](#)".

Protezione della stampante

Per proteggere la stampante dai furti, si può utilizzare il blocco opzionale Kensington.

Collegare il blocco Kensington alla scanalatura di protezione della stampante.

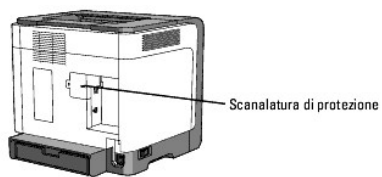

Per maggiori dettagli, vedere le istruzioni di funzionamento in dotazione con il blocco Kensington.

[Alla pagina dell'indice](#)

[Alla pagina dell'indice](#)

Installazione delle cartucce di stampa e dell'unità PHD (Print Head Device)

● [Installazione delle cartucce del toner](#)

● [Installazione dell'unità PHD \(Print Head Device\)](#)

⚠ ATTENZIONE: Prima di eseguire una delle procedure riportate di seguito, attenersi alle norme di sicurezza contenute nel *Guida alle informazioni sul prodotto*.

➡ **AVVISO:** Per proteggere i tamburi delle cartucce del toner da eventuali sorgenti luminose, chiudere la copertura frontale entro tre minuti. In caso di coperchio frontale aperto per oltre tre minuti, la qualità di stampa potrebbe risultare compromessa.

➡ **AVVISO:** Assicurarsi che nessun elemento entri in contatto o danneggi la superficie (pellicola nera) dell'unità cinghia. Graffi, sporcizia o unto eventualmente trasferito dalle mani alla pellicola dell'unità cinghia potrebbero influire sulla qualità di stampa.

Installazione delle cartucce del toner

1. Aprire il coperchio laterale.

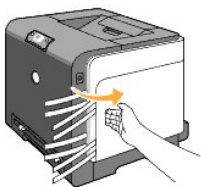

2. Estrarre completamente e rimuovere i quattro nastri.

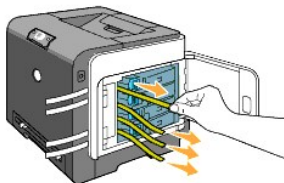

3. Premere e far scorrere i blocchi blu delle quattro cartucce del toner nella posizione di blocco.

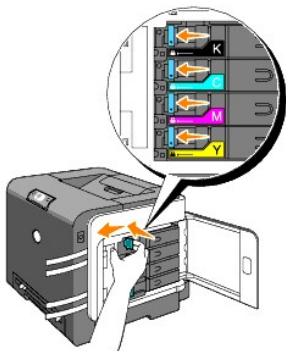

4. Chiudere il coperchio laterale.



Installazione dell'unità PHD (Print Head Device)

1. Premere il pulsante (lato destro) e aprire lo sportello frontale.

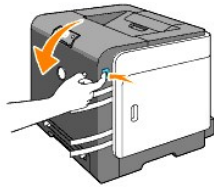

2. Ruotare in senso antiorario le quattro leve PHD per sbloccare l'unità.

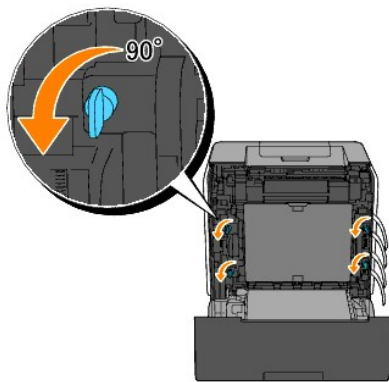

➔ **AVVISO:** Non toccare l'unità cinghia.

3. Estrarre l'unità PHD dalla stampante.

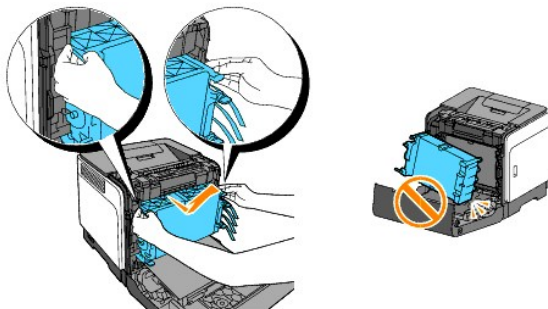

➔ **AVVISO:** Non rimuovere il foglio protettivo dall'unità PHD.

4. Rimuovere completamente i quattro nastri gialli dall'unità PHD.

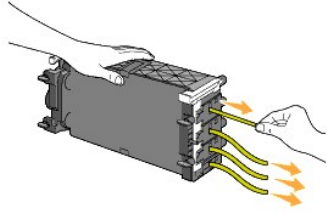

5. Utilizzare le piccole linguette grigie per riposizionare completamente l'unità PHD nella stampante.

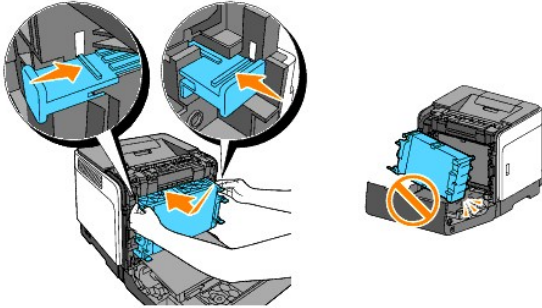

6. Ruotare in senso orario le quattro leve per bloccare l'unità PHD, quindi rimuovere il foglio protettivo.

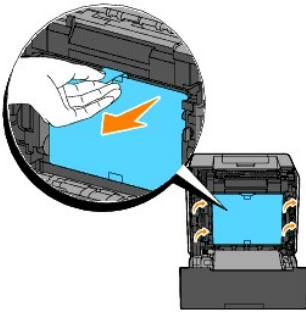

7. Chiudere lo sportello frontale.



[Alla pagina dell'indice](#)

[Alla pagina dell'indice](#)

Collegamento della stampante

- [Selezione del cavo appropriato](#)
- [Collegamento diretto della stampante al computer](#)
- [Accendere la stampante.](#)
- [Collegamento della stampante alla rete](#)
- [Uso del pulsante Ripristina](#)

Selezione del cavo appropriato

Il cavo di connessione della stampante laser a colori Dell™ 1320c deve rispondere ai seguenti requisiti:

Tipo di connessione	Specifiche della connessione
USB	USB 2.0
Ethernet*	10 Base-T/100 Base-TX

* Se la stampante è di tipo A, per collegare il cavo Ethernet, occorre un adattatore di rete opzionale per Dell 1320c.

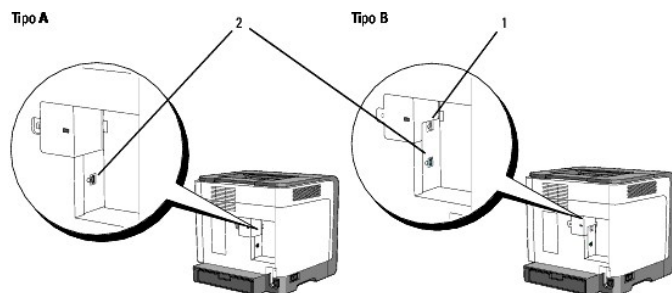

NOTA: Se la stampante è di tipo B come illustrato nella figura, è possibile usare normalmente la propria rete.

1	Porta Ethernet	
2	Porta USB	

Collegamento diretto della stampante al computer

Una stampante locale è una stampante collegata al computer con un cavo USB. Se la stampante è collegata a una rete anziché al computer, ignorare questa sezione e andare alla sezione "[Collegamento della stampante alla rete](#)".

I sistemi operativi Microsoft® Windows® 2000, Windows XP, Windows XP 64-bit Edition, Windows Server® 2003, Windows Server 2008, Windows Vista® e Windows Vista 64-bit Edition supportano connessioni USB. Per verificare se il sistema operativo in uso supporta tale connessione, consultare la relativa documentazione.

Per collegare la stampante al computer:

1. Verificare che la stampante, il computer e tutti gli altri dispositivi collegati siano spenti e scollegati.
2. Collegare la stampante al computer mediante un cavo USB.

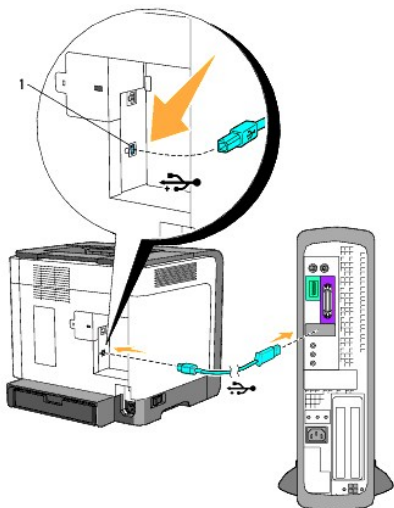

1 Porta USB

La porta USB richiede l'uso di un cavo USB. Accertarsi che il simbolo USB sul cavo coincida con il simbolo USB sulla stampante.

Collegare l'altra estremità del cavo a una porta USB sul retro del computer. Per il cavo USB, non collegarlo alla porta USB riservata alla tastiera.

Accendere la stampante.

1. Collegare il cavo di alimentazione alla stampante ed inserire l'altra estremità in una presa di corrente a muro.

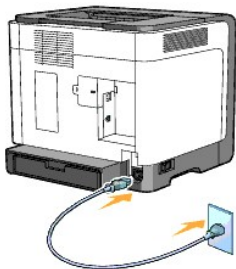

- ⚠ **ATTENZIONE:** Non utilizzare prolunghe o morsetti.
- ⚠ **ATTENZIONE:** Non collegare la stampante a un sistema UPS.

2. Accendere il computer e la stampante. Quando si utilizza un cavo USB il driver USB è installato automaticamente.
-

Collegamento della stampante alla rete

Per collegare la stampante alla rete:

NOTA: Se la stampante è di tipo A, per collegare il cavo Ethernet, occorre un adattatore di rete opzionale per Dell 1320c. In tal caso, effettuare i passaggi 2 e 3 di seguito. Altrimenti, andare al passaggio 4.

1. Verificare che la stampante, il computer e tutti gli altri dispositivi collegati siano spenti e scollegati.
2. Rimuovere la copertura di rete.

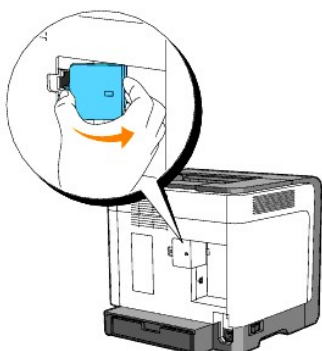

3. Inserire l'adattatore di rete per Dell 1320c.

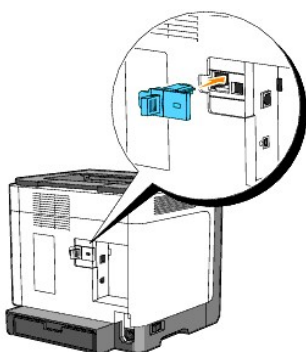

4. Collegare la stampante alla rete utilizzando un cavo Ethernet.

Type A

Type B

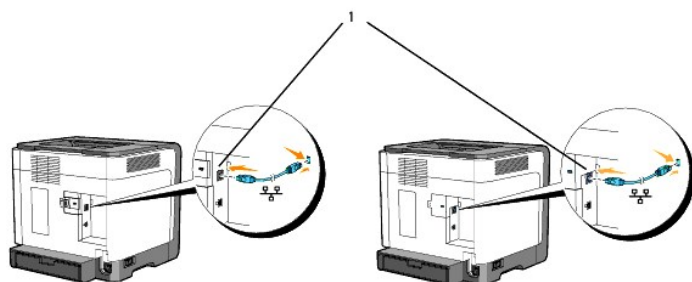

1 Porta Ethernet

Per collegare la stampante alla rete, inserire un'estremità di un cavo Ethernet nella porta Ethernet sul lato posteriore della stampante e l'altra estremità in un drop o hub LAN.

Accendere la stampante.

1. Collegare un capo del cavo di alimentazione della stampante alla presa sul retro della stampante e l'altro capo in una presa di corrente con messa a terra.

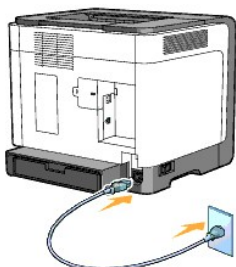

⚠ ATTENZIONE: Non utilizzare prolunghe o morsetti.

⚠ ATTENZIONE: Non collegare la stampante a un sistema UPS.

2. Accendere il computer e la stampante.

📌 NOTA: Se la stampante è di tipo A, il LED dell'adattatore di rete per Dell 1320c si accende.

Stampa e controllo della pagina delle impostazioni di stampante

Stampare la pagina Impostazioni stampante.

Quando l'indicatore Pronta/Dati (stampante pronta) si accende, premere e tenere premuto il pulsante Continua del pannello operatore della stampante fino a quando l'indicatore Pronta/Dati lampeggia.

Funzioni avanzate

📌 NOTA: Le sezioni di seguito sono considerate funzioni avanzate che devono essere utilizzate soltanto da un amministratore di sistema. Queste sezioni presuppongono che il software per la stampante Dell Color Laser sia già installato sul PC.

1. Fare clic su **start** → **Tutti i programmi** → **Stampanti Dell** → **Software della stampante** → **Comando Monitor Stato**.
Appare la finestra di dialogo **Selezionare la stampante**.
2. Fare clic su **Dell Color Laser 1320c** nell'elenco Nome stampante.
Si aprirà la finestra di lancio di **Dell Color Laser 1320c**.
3. Fare clic sul pulsante **Strumenti**.
Si apre la **Strumenti**.
Si può lanciare la casella strumenti anche utilizzando l'icona della stampante sulla barra delle applicazioni.
4. Fare clic sulla scheda **Rapporto Impostazioni Stampante**.
5. Selezionare **Rapporti** dall'elenco a sinistra della pagina.
Si apre la pagina **Rapporti**.

Assegnazione di un indirizzo IP

Un indirizzo IP è un numero univoco formato da quattro sezioni delimitate da un punto che può includere fino a tre cifre in ciascuna sezione, come ad esempio 111.222.33.44.

Assegnare un indirizzo IP già in uso può generare problemi di prestazioni di rete.

📌 NOTA: L'assegnazione di un indirizzo IP è considerata una funzione avanzata e di norma viene eseguita da un amministratore di sistema.

1. Fare clic su **start** → **Tutti i programmi** → **Stampanti Dell** → **Software della stampante** → **Comando Monitor Stato**.
Appare la finestra di dialogo **Selezionare la stampante**.
2. Fare clic su **Dell Color Laser 1320c** nell'elenco Nome stampante.
Si aprirà la finestra di lancio di **Dell Color Laser 1320c**.
3. Fare clic sul pulsante **Strumenti**.

Si apre la **Strumenti**.

Si può lanciare la casella strumenti anche utilizzando l'icona della stampante sulla barra delle applicazioni.

4. Fare clic sulla scheda **Manutenzione stampante**.
5. Selezionare Impostazioni TCP/IP dall'elenco a sinistra della pagina. Viene visualizzata la pagina **Impostazioni TCP/IP**.
6. **Selezionare** la modalità da Modalità indirizzo IP, quindi immettere l'indirizzo IP, la Mask di sottorete e l'indirizzo Gateway.
7. Premere il pulsante **Applicare Nuove Impostazioni** per rendere effettive le impostazioni.

E' inoltre possibile assegnare l'indirizzo IP alla stampante quando si installano i driver della stampante con il programma di installazione. Se si utilizza la funzione **Installazione di rete**, è possibile impostare l'indirizzo IP da 0.0.0.0 con l'indirizzo IP desiderato nella finestra di selezione della stampante.

Verifica delle impostazioni IP

1. Stampare un'altra pagina Impostazioni stampante.
2. Controllare nella sezione **TCP/IP** della pagina Impostazioni stampante per accertarsi che l'indirizzo IP, la netmask e il gateway siano quelli attesi.

o

Inviare un comando ping alla stampante e accertarsi che risponda. Ad esempio, quando compare un comando di tipo prompt su un computer di rete, immettere il comando "ping" seguito dal nuovo indirizzo IP della stampante (ad esempio, 192.168.0.11):

```
ping 192.168.0.11
```

Se la stampante è collegata in rete, si dovrebbe ricevere una risposta.

Uso del pulsante Ripristina

La stampante è dotata di un rilevatore elettronico di dispersioni, che serve per impedire le scosse elettriche o gli incendi dovuti alla dispersione elettrica tagliando immediatamente i circuiti interni della stampante.

In caso venga rilevata una dispersione, il pulsante Ripristina viene fatto scattare. In tal caso, premere il pulsante Ripristina per riaccendere la stampante. Se il pulsante Ripristina scatta nuovamente dopo averlo premuto, contattare Dell.

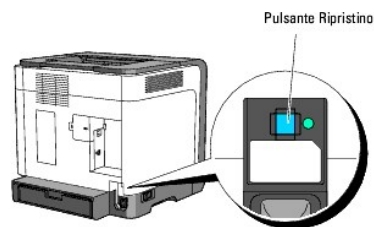

Controllare almeno una volta al mese che il rilevatore di dispersioni elettriche funzioni, nel seguente modo:

1. Spegnerla stampante, quindi premere il pulsante Test.
 - 1 Se il pulsante Ripristina scatta e la stampante è spenta, il rilevatore di dispersioni elettriche funziona correttamente. Premere il pulsante Ripristina per riaccendere la stampante.
 - 1 Se il pulsante Ripristina non scatta, contattare Dell. Non continuare ad utilizzare la stampante se il rilevatore di dispersioni elettriche non funziona.

[Alla pagina dell'indice](#)

[Alla pagina dell'indice](#)

Dell Printer Configuration Web Tool

• [Usa della Dell Printer Configuration Web Tool](#)

 **NOTA:** Il web tool non è disponibile se la stampante non è collegata usando un cavo di rete.

Una delle funzioni dello **Dell™ Printer Configuration Web Tool** è la configurazione segnalazione e-mail la quale invia all'utente o all'operatore responsabile un messaggio di posta elettronica quando è richiesto un intervento di assistenza o eventuali forniture.

La funzione Informazioni su stampante dello **Dell Printer Configuration Web Tool** semplifica la compilazione dei rapporti d'inventario della stampante inserendo il numero dell'etichetta del prodotto di tutte le stampanti disponibili nella propria area. È sufficiente immettere l'indirizzo IP di ciascuna stampante sulla rete per visualizzare il numero dell'etichetta del prodotto.

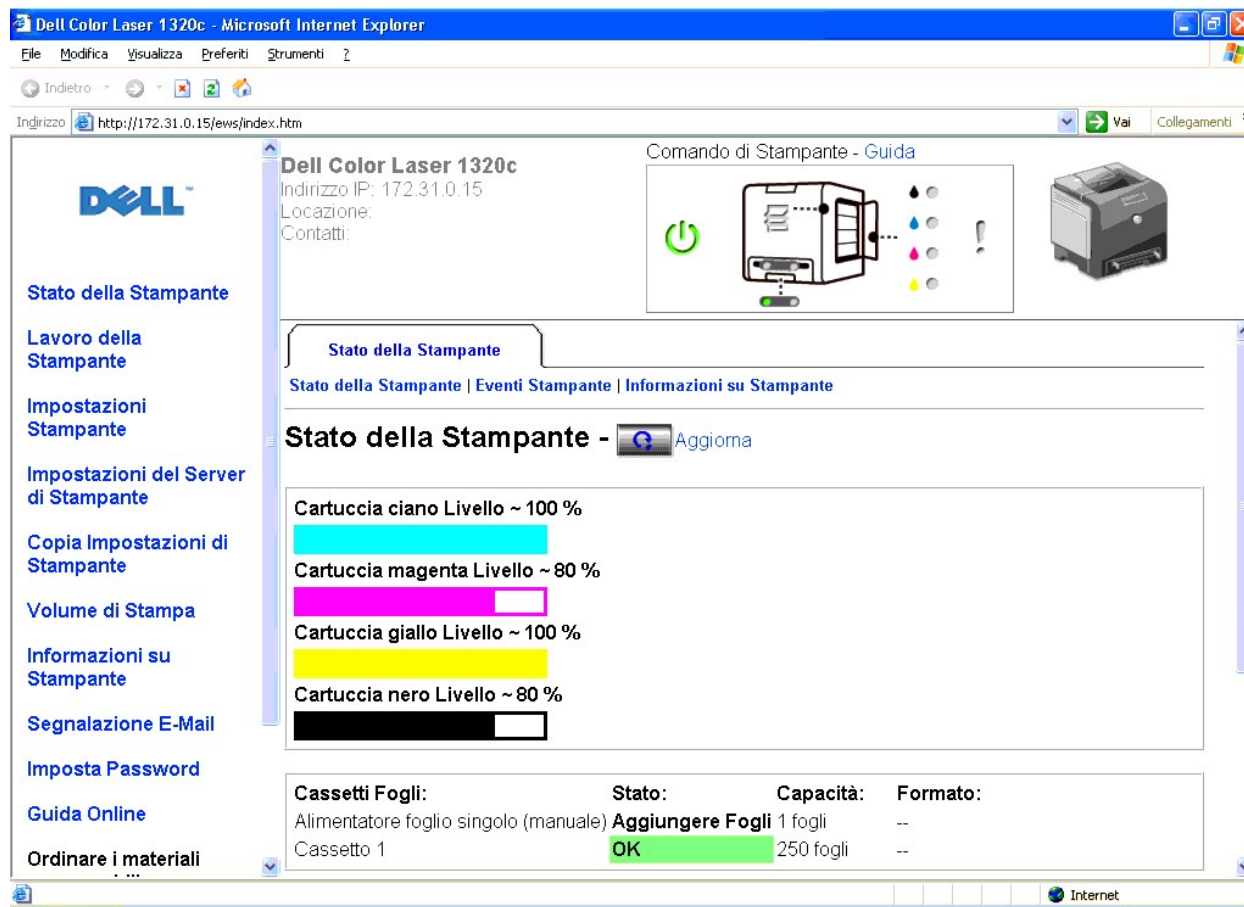

Dell Color Laser 1320c
Indirizzo IP: 172.31.0.15
Localazione:
Contatti:

Comando di Stampante - Guida

Stato della Stampante

Stato della Stampante | Eventi Stampante | Informazioni su Stampante

Stato della Stampante -  Aggiorna

Cartuccia ciano Livello ~ 100 %
Cartuccia magenta Livello ~ 80 %
Cartuccia giallo Livello ~ 100 %
Cartuccia nero Livello ~ 80 %

Cassetti Fogli:	Stato:	Capacità:	Formato:
Alimentatore foglio singolo (manuale)	Aggiungere Fogli 1 fogli	--	--
Cassetto 1	OK	250 fogli	--

La funzione dello **Dell Printer Configuration Web Tool** consente anche di modificare le impostazioni della stampante e di registrare le modalità di stampa più utilizzate. Un amministratore di rete può copiare facilmente le impostazioni della stampante su una o su tutte le stampanti di rete direttamente dal proprio browser Web.

Per lanciare il **Dell Printer Configuration Web Tool**, digitare l'indirizzo IP di rete della propria stampante nel proprio browser Web.

Se non si conosce l'indirizzo IP della propria stampante, stampare la pagina delle impostazioni della stampante contenente l'indirizzo IP:

1. Fare clic su **start** → **Tutti i programmi** → **Stampanti Dell** → **Software della stampante** → **Comando Monitor Stato**.

- Appare la finestra di dialogo **Selezionare la stampante**.
2. Fare clic su **Dell Color Laser 1320c** nell'elenco Nome stampante.
Si aprirà la finestra di **lancio di Dell Color Laser 1320c**.
 3. Fare clic sul pulsante **Strumenti**.
Si apre la **Strumenti**.
Si può lanciare la casella Strumenti anche utilizzando l'icona della stampante sulla barra delle applicazioni.
 4. Fare clic sulla scheda **Manutenzione stampante**.
 5. Selezionare EWS (Embedded Web Server o Dell Printer Configuration Web Tool) dall'elenco sul lato sinistro della pagina.
Si apre la pagina EWS.
 6. Premere il pulsante **Impostazioni del Server di Stampante**.
Verrà stampata la pagina Impostazioni stampante.

Se l'indirizzo IP visualizzato è 0.0.0.0 (il valore predefinito di fabbrica), non è stato assegnato un indirizzo IP. Per assegnarne uno alla stampante, vedere ["Assegnazione di un indirizzo IP."](#)

Usare lo **Dell Printer Configuration Web Tool** per:

Stato della Stampante

Utilizzare il menu **Stato della Stampante** per ottenere il feedback immediato sullo stato dei materiali di consumo della stampante. Quando la cartuccia del toner sta per terminare, selezionare il collegamento per la fornitura dei ricambi sulla schermata principale per ordinare altre cartucce del toner.

Lavoro della Stampante

Utilizzare il menu **Lavoro della Stampante** che contiene informazioni sulla pagina **Lista lavoro** e sulla pagina **Lavori completati**. Queste pagine mostrano i dettagli di stato riguardanti ciascun protocollo o processo di stampa.

Impostazioni Stampante

Utilizzare il menu **Impostazioni Stampante** per modificare le impostazioni della stampante e visualizzare in modalità remota la casella strumenti.

Impostazioni del Server di Stampante

Usando il menu **Impostazioni del Server di Stampante** si può modificare il tipo di interfaccia stampante e le condizioni necessarie per la comunicazione.

Copia Impostazioni di Stampante

Utilizzare **Copia Impostazioni di Stampante** per copiare impostazioni della stampante su un'altra stampante o sulle stampanti in rete semplicemente immettendo l'indirizzo IP di ciascuna stampante.

 **NOTA:** Per utilizzare questa caratteristica accedere come administrator.

Volume di Stampa

Utilizzare l'opzione **Stampa volume** per controllare le cronologie di stampa, quali: uso della carta, tipi di lavoro stampati e limiti con cui gli utenti utilizzando la modalità colore e il numero massimo di pagine che possono stampare.

Informazioni su Stampante

Utilizzare il menu **Informazioni su Stampante** per ottenere le informazioni sulle richieste di assistenza, i rapporti d'inventario o lo stato della memoria corrente e i livelli dei codici di progettazione.

Segnalazione E-Mail

Utilizzare il menu **Segnalazione E-Mail** per ricevere un e-mail quando la stampante ha bisogno di ricambi o interventi. Per ricevere l'avviso, immettere il proprio nome o quello dell'operatore nella casella di riepilogo della posta elettronica.

Imposta Password

Utilizzare il menu **Imposta Password** per bloccare Dell Printer Configuration Web Tool con una password in modo che gli altri utenti non possano modificare inavvertitamente le impostazioni selezionate.

 **NOTA:** Per utilizzare questa caratteristica accedere come administrator.

Guida Online

Fare clic su **Guida Online** per visitare il sito dell'assistenza tecnica Dell e per accedere alla *Guida per l'utente* presente in questa stessa pagina, al fine di verificare le impostazioni selezionate.

Ordinare i materiali consumabili a:

www.dell.com/supplies

Contattare Supporto Dell a:

support.dell.com

Uso della Dell Printer Configuration Web Tool

Assicurarsi di aver attivato JavaScript sul browser prima di utilizzare lo **Dell Printer Configuration Web** .

Impostazioni d'ambiente per Web Browser

Dell consiglia di configurare le impostazioni ambientali per Web Browser, prima di usare il Dell Printer Configuration Web Tool.

 **NOTA:** Le pagine dello Dell Printer Configuration Web Tool possono risultare illeggibili se si sfogliano le pagine configurate utilizzando un browser avente differente impostazione della lingua.

Per Internet Explorer® 6.0 o Internet Explorer 7.0:

Impostazione della lingua del display

1. Selezionare **Opzioni Internet** dal menu **Strumenti** nella barra dei menu.
2. Selezionare **Lingue** nella scheda **Generale**.
3. Specificare la lingua del display in ordine di preferenza nell'elenco **Language in order of preference**.

Per esempio:

Italiano (Italia) [it]
Spagnolo (tradizionale) [es]
Tedesco (Germania) [de]
Francese (Francia) [fr]
Inglese [en] o Inglese (Stati Uniti d'America) [en-us]

Impostazione dell'indirizzo IP della stampante senza proxy

1. Selezionare **Opzioni Internet** dal menu **Strumenti**.
2. Selezionare **Server proxy** in **Impostazioni LAN** nella scheda **Connessioni**.
3. Fare una qualsiasi delle seguenti operazioni:
 1. Azzerare la casella di controllo **Utilizza un server proxy server per le connessioni LAN**.
 1. Fare clic su **Avanzato**, e quindi specificare l'indirizzo IP della stampante nel campo **Non utilizzare il server proxy per gli indirizzi che iniziano per** sotto **Eccezioni**.

Dopo aver ultimato l'impostazione della lingua e del proxy, digitare <http://nnn.nnn.nnn.nnn/> (l'indirizzo IP della stampante) nella finestra degli URL nel browser per attivare lo **Dell Printer Configuration Web Tool**.

Per Firefox 1.5 o superiori:

Impostazione della lingua del display

1. Selezionare Opzioni **Internet** dal menu **Strumenti**.
2. Fare clic su **Avanzate**.
3. Fare clic su **Scegli lingue** nella scheda **Generale**.
4. Specificare la lingua del display in ordine di preferenza nell'elenco **Lingue in ordine di preferenza**.

Per esempio:

Inglese [en] o Inglese/Stati Uniti [en-us]
Italiano [it]
Spagnolo [es]
Tedesco [de]
Francese [fr]
Olandese [nl]
Norvegese [no]
Svedese [sv]

Impostazione dell'indirizzo IP della stampante senza proxy

1. Selezionare Opzioni **Internet** dal menu **Strumenti**.
2. Fare clic su **Generale** nella finestra di dialogo **Opzioni**.
3. Fare clic su **Impostazioni connessione** → **Impostazioni connessione**.
4. Eseguire una delle operazioni che seguono:
 - 1 Selezionare la casella di controllo **Connessione diretta a Internet**.
 - 1 Selezionare la casella di controllo **Individua automaticamente le impostazioni proxy per questa rete**.
 - 1 Selezionare la casella di controllo **Configurazione manuale dei proxy**, quindi inserire l'indirizzo IP della stampante nella casella di testo **Nessun proxy per**.
 - 1 Selezionare la casella di controllo **Configurazione automatica dei proxy (URL)**.

Dopo aver ultimato l'impostazione della lingua e del proxy, digitare <http://nnn.nnn.nnn.nnn/> (l'indirizzo IP della stampante) nella finestra degli URL nel browser per attivare lo **Dell Printer Configuration Web Tool**.

Formato di visualizzazione della pagina

La struttura della pagina è divisa in tre sezioni indicate di seguito:

Frame superiore

Nella parte superiore di tutte le pagine si trova il Frame superiore. Quando viene attivato lo **Dell Printer Configuration Web Tool**, lo stato e le specifiche attuali della stampante vengono visualizzati nel Frame superiore di ciascuna pagina.

Le seguenti voci vengono visualizzate nel Frame superiore.

Dell Color Laser 1320c	Visualizza il nome del modello di stampante.
Indirizzo IP	Mostra l'indirizzo IP della stampante.
Locazione	Mostra la posizione della stampante. La posizione può essere cambiata in Informazioni di base sulla pagina Impostazioni del Server di Stampante .
Contatti	Mostra il nome dell'amministratore della stampante. Il nome può essere cambiato in Informazioni di base sulla pagina Impostazioni del Server di Stampante .
Comando di Stampante	Mostra lo stato delle impostazioni stampante e degli indicatori e aggiorna automaticamente all'intervallo impostato. L'intervallo può essere cambiato in Informazioni di base sulla pagina Impostazioni del Server di Stampante .
Guida	Rimanda alla pagina Web di Dell. Vedere la <i>Guida per l'utente</i> sul sito dell'assistenza tecnica Dell, support.dell.com per aiuto sul prodotto.
Bitmap stampante	Mostra il bitmap della stampante. Il menu Stato della Stampante viene visualizzato nel Frame di destra facendo clic sul bitmap.

Frame di sinistra

Sul lato sinistro di tutte le pagine si trova il Frame di sinistra. I titoli dei menu visualizzati nel Frame di sinistra rimandano alle pagine e ai menu corrispondenti.

è possibile raggiungere le pagine corrispondenti facendo clic sui caratteri.

I seguenti menu vengono visualizzati nel Frame di sinistra.

Stato della Stampante	Rimanda al menu Stato della Stampante .
Lavoro della Stampante	Rimanda al menu Lavoro della Stampante .
Impostazioni Stampante	Rimanda al menu Rapporto Impostazioni Stampante .
Impostazioni del Server di Stampante	Rimanda al menu Rapporti del Server di Stampante .
Copia Impostazioni di Stampante	Rimanda al menu Copia Impostazioni di Stampante .
Volume di Stampa	Rimanda al menu Stampa volume .
Informazioni su Stampante	Rimanda al menu Stato della Stampante .
Segnalazione E-Mail	Rimanda al menu Impostazioni del Server di Stampante .
Imposta Password	Rimanda al menu Altre Funzioni .
Guida Online	Rimanda alla pagina dell'assistenza Dell. Vedere la <i>Guida per l'utente</i> presente su questa stessa pagina.
Ordinare i materiali consumabili a:	Rimanda alla pagina Web di Dell.
Contattare Supporto Dell a:	Rimanda all'indirizzo web della pagina di assistenza Dell. support.dell.com/

Frame di destra

Sul lato destro di tutte le pagine si trova il Frame di destra. I contenuti del Frame di destra corrispondono al menu che è stato selezionato nel Frame di sinistra. Per dettagli sulle voci visualizzate nel Frame di destra, di veda "[Dettagli delle voci di menu](#)".

Pulsanti nel Frame di destra

Pulsante Aggiorna	Riceve la configurazione attuale della stampante e aggiorna con le ultime informazioni disponibili il Frame di Destra.
Pulsante Applicare Nuove Impostazioni	Invia le nuove impostazioni configurate con Dell Printer Configuration Web Tool alla stampante. Le vecchie impostazioni della stampante verranno sostituite dalle nuove impostazioni.
Pulsante Riavvia la stampante per applicare le nuove impostazioni	Invia le nuove impostazioni configurate con Dell Printer Configuration Web Tool alla stampante e la riavvia. Le vecchie impostazioni della stampante verranno sostituite dalle nuove impostazioni.
Pulsante Ristora Impostazioni	Ripristina le vecchie impostazioni precedenti le modifiche. Le nuove impostazioni non verranno inviate alla stampante.

Modifica delle impostazioni delle voci di menu

Alcuni menu permettono di modificare le impostazioni della stampante tramite lo **Dell Printer Configuration Web Tool**. Quando si accede a questi menu, la finestra di dialogo di autenticazione viene visualizzata sullo schermo. Immettere il nome utente e la password dell'amministratore della stampante seguendo le istruzioni della finestra di dialogo.

Il nome utente predefinito è **admin**, e il campo per la password predefinita è lasciato vuoto (NULL). E' possibile modificare la password soltanto nella pagina **Imposta password** del menu **Impostazioni del Server di Stampante**. Il nome utente non può essere modificato. Per ulteriori informazioni, vedere "[Imposta Password](#)".

Dettagli delle voci di menu

Stato della Stampante	Stato della Stampante	Eventi Stampante
		Informazioni su Stampante
Lavoro della Stampante		Lista Lavoro
		Lavori Completati
Impostazioni Stampante	Rapporto Impostazioni Stampante	Impostazioni Menu

		Rapporti
	Impostazioni Stampante	Impostazioni di sistema
	Manutenzione stampante	Densità carta
		Regola BTR (Polarizzazione rullo di trasferimento)
		Regola Fuser
		Regolazione Registrazione Automatica
		Regolazioni Registrazione Colore
		Regola altezza
		Rip. Predef.
		Toner non-Dell
		Inizializza PrintMeter
		Customizzazione link web
Impostazioni del Server di Stampante	Rapporti del Server di Stampante	Pagina di Configurazione del Server di Stampante
		Pagina di Configurazione Segnalazione E-Mail
	Impostazioni del Server di Stampante	Informazioni di base
		Impostazioni Porta
		TCP/IP
		Segnalazione E-Mail
		SNMP (Protocollo di gestione rete semplice)
	Altre Funzioni	Imposta Password
		Resetta il Server di Stampante
Copia Impostazioni di Stampante		Copia Impostazioni di Stampante
		Rapporto Impostazioni Stampante Copie
Volume di Stampa		Stampa Volume
		Dell ColorTrack

Stato della Stampante

Usare il menu **Stato della Stampante** per verificare lo stato dei materiali di consumo, dell'hardware e delle specifiche della stampante.

Le pagine che seguono sono visualizzate nel menu **Stato della Stampante**.

Stato della Stampante

Funzione:

Permette di verificare lo stato dei materiali di consumo rimasti e dei vassoi.

Valori:

Livello cartuccia ciano Livello cartuccia magenta Livello cartuccia giallo Livello cartuccia nero		Visualizza la percentuale di toner rimanente in ciascuna cartuccia del toner. Quando una cartuccia è vuota viene visualizzato un messaggio. Il testo <i>Print Cartridge</i> rimanda al sito web per ordinare i materiali di consumo Dell, www.dell.com/supplies .	
Cassetti Fogli	Stato	OK	Indica che c'è carta nel vassoio, in quantità non specificata.
		Aggiungere Fogli	Indica che non c'è carta nel vassoio.
	Capacità		Mostra la capacità massima del vassoio della carta.
	Formato		Non disponibile per questa stampante.
Cassetto di	Stato	OK	Indica che il vassoio è disponibile.

espulsione	Capacità		Mostra la capacità massima del vassoio della carta.
	Coperchio	Stato	Chiudi
Apri		Indica che lo sportello è aperto.	
Tipo di Stampante			Mostra il tipo di stampa della stampante. Normalmente viene visualizzato Colore Laser .
Velocità di Stampa			Mostra la velocità di stampa della stampante.

Eventi Stampante

Funzione:

Quando si verificano errori della stampante come *carta esaurita* o *cartuccia del toner esaurita*, i dettagli di tutti gli allarmi o indicatori d'errore vengono visualizzati nella pagina **Eventi Stampante**.

Valori:

Locazione	Mostra la posizione in cui si è verificato l'errore di stampante.
Dettagli	Mostra i dettagli dell'errore di stampante.

Informazioni su Stampante

Funzione:

Permette di verificare i dettagli della stampante come la configurazione hardware e la versione del software. Questa pagina può essere visualizzata anche facendo clic su **Informazioni su Stampante** nel Frame di sinistra.

Valori:

Numero di Codice Servizio Dell		Mostra il numero di codice del servizio assistenza.
Numero di Codice Attività		Mostra il numero dell'etichetta del supporto.
Numero di Serie Stampante		Mostra il numero di serie della stampante.
Capacità di memoria		Mostra la capacità di memoria.
Velocità Processore		Mostra la velocità di elaborazione.
Livelli di Revisione Stampante	Versione Firmware	Mostra la data di revisione (livello di revisione).
	Versione Firmware di rete	Mostra la data di revisione (livello di revisione).

Lavoro della Stampante

Il menu **Lavoro della Stampante** contiene informazioni sulle pagine **Lista Lavoro** e **Lavori Completati**. Queste pagine mostrano i dettagli di stato riguardanti ciascun protocollo o processo di stampa.

Lista Lavoro

Funzione:

Permette di confermare che i processi sono in corso di elaborazione. Per aggiornare lo schermo, fare clic sul pulsante **Aggiorna**.

Valori:

ID	Mostra l'identificativo del processo.
Nome Lavoro	Mostra il nome del file del processo in stampa.
Proprietario	Mostra il nome del proprietario del processo.
Nome Host	Mostra il nome del computer host.
Stato di Lavoro	Mostra lo stato del processo in stampa.
Host I/F	Mostra lo stato dell'interfaccia host.
Orario Invio Lavoro	Mostra la data in cui il processo di stampa è stato inviato.

Lavori Completati

Funzione:

Permette di verificare i processi terminati. Vengono visualizzati gli ultimi 22 processi di stampa. Per aggiornare lo schermo, fare clic sul pulsante **Aggiorna**.

Valori:

ID	Mostra l'identificativo del processo.
Nome Lavoro	Mostra il nome del file del processo di stampa terminato.
Proprietario	Mostra il nome del proprietario del processo.
Nome Host	Mostra il nome del computer host.
Uscita Risultato	Mostra lo stato dei processi di stampa terminati.
Impressione Numero	Visualizza il numero di pagine nel lavoro di stampa.
No. di Fogli	Visualizza il numero di fogli nel lavoro di stampa.
Host I/F	Mostra lo stato dell'interfaccia host.
Orario Invio Lavoro	Mostra la data in cui il processo di stampa è stato inviato.

Impostazioni Stampante

Usare il menu **Impostazioni Stampante** per visualizzare il rapporto delle impostazioni della stampante e per configurare le impostazioni della stampante.

Le seguenti pagine a scheda sono visualizzate in cima al Frame di destra.

Rapporto Impostazioni Stampante

La scheda **Rapporto Impostazioni Stampante** include le pagine **Impostazioni Menu** e **Rapporti**.

Impostazioni Menu

Funzione:

Per visualizzare le impostazioni correnti della stampante.

Valori:

Impostazioni di sistema	Modalità timer risparmio energetico 1	Mostra il tempo che deve trascorrere dopo che un processo è stato stampato perché la stampante vada in modalità 1 timer risparmio energia.
--------------------------------	--	--

	Modalità timer risparmio energetico 2	Mostra il tempo che deve trascorrere dopo che un processo è stato stampato perché la stampante vada in modalità 2 timer risparmio energia.	
	Segnale quadro comandi	Mostra se la stampante emette il tono per il pannello.	
	Segnale macchina pronta	Mostra se la stampante emette il tono quando la stampante è pronta.	
	Segnale processo terminato	Mostra se la stampante emette il tono quando un lavoro di stampa è completo.	
	Segnale errore	Mostra se la stampante emette un tono in caso di errore.	
	Segnale di avviso	Mostra se la stampante aziona un allarme in caso di errore.	
	Segnale carta esaurita	Mostra se la stampante emette il tono quando la stampante ha esaurito la carta.	
	Segnale di avviso livello toner basso	Mostra se la stampante emette il tono quando il toner è quasi esaurito.	
	Time-Out	Visualizza il tempo per cui la stampante aspetta la ricezione di ulteriori byte di dati dal computer.	
	Lingua dispositivo	Mostra la lingua da utilizzare per la segnalazione e-mail.	
	Stampa Auto Log	Mostra se la stampante tiene automaticamente il registro di stampa.	
Densità carta	Liscio	Leggero	Mostra la densità della carta per in leggero per la carta liscia.
		Normale*	Mostra la densità della carta per in Normale per la carta liscia.
	Etichetta	Leggero	Mostra la densità della carta in leggero per l'etichetta
		Normale*	Mostra la densità della carta in normale per l'etichetta
Regola BTR	Liscio	Mostra le impostazioni di tensione per i rulli di trasferimento (-6-6) per la carta liscia. Il valore predefinito è 0.	
	Liscio spesso	Mostra le impostazioni di tensione per i rulli di trasferimento (-6-6) per la carta liscia spessa. Il valore predefinito è 0.	
	Copertine	Mostra le impostazioni di tensione per i rulli di trasferimento (-6-6) per le copertine. Il valore predefinito è 0.	
	Spessore copertine	Mostra le impostazioni di tensione per i rulli di trasferimento (-6-6) per la copertine spesse. Il valore predefinito è 0.	
	Etichetta	Mostra le impostazioni di tensione per i rulli di trasferimento (-6-6) per le etichette. Il valore predefinito è 0.	
	Rivestito	Mostra le impostazioni di tensione per i rulli di trasferimento (-6-6) per la carta rivestita. Il valore predefinito è 0.	
	Spesso rivestito	Mostra le impostazioni di tensione per i rulli di trasferimento (-6-6) per la carta rivestita spessa. Il valore predefinito è 0.	
	Busta	Mostra le impostazioni di tensione per i rulli di trasferimento (-6-6) per le buste. Il valore predefinito è 0.	
	Riciclato	Mostra le impostazioni di tensione per i rulli di trasferimento (-6-6) per la carta riciclata. Il valore predefinito è 0.	
	Rivestita JPN	Mostra le impostazioni di tensione per i rulli di trasferimento (-6-6) per la carta giapponese rivestita. Il valore predefinito è 0.	
	Cartolina JPN	Mostra le impostazioni di tensione per i rulli di trasferimento (-6-6) per le cartoline. Il valore predefinito è 0.	
Regola Fuser	Liscio	Regola le impostazioni di temperatura del fuser (-2-2) per la carta semplice. Il valore predefinito è 0.	
	Liscio spesso	Regola le impostazioni di temperatura del fuser (-2-2) per la carta semplice spessa Il valore predefinito è 0.	
	Copertine	Regola le impostazioni di temperatura del fuser (-2-2) per la carta delle copertine. Il valore predefinito è 0.	
	Spessore copertine	Regola le impostazioni di temperatura del fuser (-2-2) per la carta delle copertine spessa. Il valore predefinito è 0.	
	Etichetta	Regola le impostazioni di temperatura del fuser (-2-2) per le etichette. Il valore predefinito è 0.	
	Rivestito	Regola le impostazioni di temperatura del fuser (-2-2) per la carta rivestita. Il valore predefinito è 0.	
	Spesso rivestito	Regola le impostazioni di temperatura del fuser (-2-2) per la carta rivestita spessa. Il valore predefinito è 0.	
	Busta	Regola le impostazioni di temperatura del fuser (-2-2) per le buste. Il valore predefinito è 0.	
	Riciclato	Regola le impostazioni di temperatura del fuser (-2-2) per la carta riciclata. Il valore predefinito è 0.	
	Rivestita JPN	Regola le impostazioni di temperatura del fuser (-2-2) per la carta rivestita giapponese. Il valore predefinito è 0.	
	Cartolina JPN	Regola le impostazioni di temperatura del fuser (-2-2) per le cartoline giapponesi. Il valore predefinito è 0.	
Regolazione Registrazione	Regolazione	Mostra la possibilità di regolare automaticamente la registrazione.	

Automatica	Registrazione Automatica	
Regolazione altezza	Regolazione altezza	Mostra se regolare l'altezza dell'ubicazione di installazione della stampante.
Toner non-Dell	Toner non-Dell	Mostra se viene usata una cartuccia del toner rigenerata.
Customizzazione link web	Seleziona riordina URL	Regolare*
		Premier
		Mostra l'URL (accessories.us.dell.com/sna) per ordinare i ricambi mediante il link Ordinare i materiali consumabili a nel riquadro a sinistra.
		Mostra l'URL (premier.dell.com) per ordinare i ricambi mediante il link Ordinare i materiali consumabili a nel riquadro a sinistra.

Rapporti

Funzione:

Permette di stampare vari tipi di rapporti ed elenchi.

Valori:

Impostazioni Stampante	Fare clic sul pulsante Avvia per stampare la pagina delle impostazioni della stampante
Impostazioni dispositivo	Fare clic sul pulsante Avvia per stampare la pagina delle impostazioni del dispositivo.
Temporizzazione Lavoro	Fare clic sul pulsante Avvia per stampare la pagina di cronologia dei processi.
Cronologia errori	Fare clic sul pulsante Avvia per stampare la pagina di cronologia degli errori.
Pag. test col.	Fare clic sul pulsante Avvia per stampare la pagina di verifica colore.

Impostazioni Stampante

La scheda **Impostazioni Stampante** comprende la pagina **Impostazioni di sistema**.

Impostazioni di sistema

Funzione:

Permette di configurare le impostazioni di base della stampante.

Valori:

Modalità timer risparmio energetico 1	Mostra il tempo che deve trascorrere dopo che un processo è stato stampato perché la stampante vada in modalità 1 timer risparmio energia.
Modalità timer risparmio energetico 2	Mostra il tempo che deve trascorrere dopo che un processo è stato stampato perché la stampante vada in modalità 2 timer risparmio energia.
Segnale quadro comandi	Mostra se la stampante emette il tono per il pannello.
Segnale macchina pronta	Mostra se la stampante emette il tono quando la stampante è pronta.
Segnale processo terminato	Mostra se la stampante emette il tono quando un lavoro di stampa è completo.
Segnale errore	Mostra se la stampante emette un tono in caso di errore.
Segnale di avviso	Specifica se la stampante aziona un allarme in caso di errore.
Segnale carta esaurita	Mostra se la stampante emette il tono quando la stampante ha esaurito la carta.
Segnale di avviso livello toner basso	Mostra se la stampante emette il tono quando il toner è quasi esaurito.
Time-Out	Specifica il tempo per cui la stampante aspetta la ricezione di ulteriori byte di dati dal computer. Se scade questo timeout, il processo di stampa viene annullato.
Lingua dispositivo	Determinare la lingua da utilizzare per la segnalazione e-mail.

Stampa Auto Log	Specifica se la stampante redige automaticamente il registro di stampa.
-----------------	---

Manutenzione stampante

La scheda **Manutenzione stampante** include le pagine **Densità carta**, **Regola BTR**, **Regola Fuser**, **Regolazione Registrazione Automatica**, **Regolazioni Registrazione Colore**, **Regola altezza, Rip. Predef.**, **Toner non-Dell**, **Inizializza PrintMeter**, e **Customizzazione link web**.

Densità carta

Funzione:

Specifica la densità della carta.

Valori:

Liscio	Leggero	Imposta la densità della carta in leggero per la carta liscia.
	Normale	Imposta la densità della carta in Normale per la carta liscia.
Etichetta	Leggero	Imposta la densità della carta in leggero per l'etichetta
	Normale	Imposta la densità della carta in normale per l'etichetta

Regola BTR

Funzione:

Per specificare le impostazioni della tensione di riferimento per il rullo di trasferimento.

Valori:

Liscio	Regola le impostazioni della tensione di riferimento del rullo di trasferimento per la carta semplice.
Liscio spesso	Regola le impostazioni della tensione di riferimento del rullo di trasferimento per la carta semplice spessa.
Copertine	Regola le impostazioni della tensione di riferimento del rullo di trasferimento per la carta per copertine.
Spessore copertine	Regola le impostazioni della tensione di riferimento del rullo di trasferimento per la carta spessa per copertine.
Etichetta	Regola le impostazioni della tensione di riferimento del rullo di trasferimento per le etichette.
Rivestito	Regola le impostazioni della tensione di riferimento del rullo di trasferimento per la carta patinata.
Spesso rivestito	Regola le impostazioni della tensione di riferimento del rullo di trasferimento per la carta patinata spessa.
Busta	Regola le impostazioni della tensione di riferimento del rullo di trasferimento per le buste.
Riciclato	Regola le impostazioni della tensione di riferimento del rullo di trasferimento per la carta riciclata.
Rivestita JPN	Regola le impostazioni della tensione di riferimento del rullo di trasferimento per la carta patinata giapponese.
Cartolina JPN	Regola le impostazioni della tensione di riferimento del rullo di trasferimento per le cartoline giapponesi.

Regola Fuser

Funzione:

Specifica le impostazioni di temperatura per il fuser.

Valori:

Liscio	Regola le impostazioni di temperatura del fuser per la carta semplice.
Liscio spesso	Regola le impostazioni di temperatura del fuser per la carta semplice spessa.
Copertine	Regola le impostazioni di temperatura del fuser per la copertina.
Spessore copertine	Regola le impostazioni di temperatura del fuser per la copertina spessa.
Etichetta	Regola le impostazioni di temperatura del fuser per le etichette.
Rivestito	Regola le impostazioni di temperatura del fuser per la carta patinata.
Spesso rivestito	Regola le impostazioni di temperatura del fuser per la carta patinata spessa.
Busta	Regola le impostazioni di temperatura del fuser per le buste.
Riciclato	Regola le impostazioni di temperatura del fuser per la carta riciclata.
Rivestita JPN	Regola le impostazioni di temperatura del fuser per la carta patinata giapponese.
Cartolina JPN	Regola le impostazioni di temperatura del fuser per le cartoline giapponesi.

Regolazione Registrazione Automatica

Funzione:

Specifica la possibilità di regolare automaticamente la registrazione del colore.

Valori:

Regolazione Registrazione Automatica	Specifica la possibilità di regolare automaticamente la registrazione del colore.
--------------------------------------	---

Regolazioni Registrazione Colore

Funzione:

Permette di stampare la tabella di registrazione colore e di regolare la registrazione colore usando la tabella.

E' necessario usare questa funzione dopo che la stampante è stata installata o trasferita.

Valori:

Correzione Automatica	Fare clic su Avvia per regolare automaticamente la registrazione del colore.	
Schema reg. colore	Fare clic su Avvia per stampare la tabella di registrazione colore.	
1 (Laterale) - Inserire Numero	Giallo	Specifica i valori per laterale che si trovano nella tabella di registrazione colore.
	Magenta	
	Cyan	
2 (Procedura) - Inserire Numero	Giallo	Specifica i valori per processo che si trovano nella tabella di registrazione colore.

	Magenta
	Cyan

Regola altezza

Funzione:

Per regolare l'altezza dell'ubicazione di installazione della stampante.

Valori:

0 metri	Selezionare il valore che si avvicina all'ubicazione di installazione della stampante.
1000 metri	
2000 metri	
3000 metri	

Rip. Predef.

Funzione:

Inizializza la memoria non-volatile (NVM). Dopo aver eseguito questa funzione e riavviato la stampante, tutti i parametri dei menu vengono reimpostati sui valori predefiniti.

Valori:

Rip. Predef. e riavvia stampante.	Fare clic su Avvia per inizializzare la memoria non-volatile (NVM).
-----------------------------------	--

Toner non-Dell

Funzione:

Specifica se si usa una cartuccia del toner rigenerata o meno. Quando questa impostazione è attivata, è possibile usare cartucce del toner fornite da altre ditte.

Valori:

Toner non-Dell	<p>Impostazioni di fabbrica prioritarie della cartuccia del toner.</p> <p>Utilizzare cartucce di toner che non siano marchiate Dell, potrebbe dare luogo a tipologie di stampa non utilizzabili, ridurre la qualità della stampa e diminuire l'affidabilità della tua stampante.</p> <p>Dell raccomanda l'utilizzo di cartucce toner di marchio Dell per la tua stampante.</p> <p>Dell non fornisce garanzia relativamente a problemi legati all'uso di accessori, elementi o componenti non forniti da Dell.</p> <p>Utilizzando "Copia Impostazioni di Stampante" non verranno copiate le impostazioni su un'altra stampante.</p>
-----------------------	--

Inizializza PrintMeter

Funzione:

Per inizializzare i dati del misuratore di stampa. Dopo aver eseguito questa funzione per riavviare automaticamente la stampante, il valore del misuratore riparte da 0.

Valori:

Inizializza PrintMeter	Fare clic su Avvia per azzerare il misuratore di stampa.
-------------------------------	---

Customizzazione link web

Funzione:

Per configurare il link utilizzato per ordinare i ricambi.

Valori:

Seleziona riordina URL	Specifica l'URL a cui è collegato Ordinare i materiali consumabili a : nella sezione a sinistra.
Regolare	accessories.us.dell.com/sna
Premier	premier.dell.com

Impostazioni del Server di Stampante

Usare il menu **Impostazioni del Server di Stampante** per impostare il tipo di interfaccia stampante e le condizioni necessarie per la comunicazione.

Le seguenti pagine a scheda sono visualizzate in cima al Frame di destra.

Rapporti del Server di Stampante

La scheda **Rapporti del Server di Stampante** include le pagine **Pagina di Configurazione del Server di Stampante** e **Pagina di Configurazione Segnalazione E-Mail**.

Pagina di Configurazione del Server di Stampante

Funzione:

Permette di verificare le attuali impostazioni del protocollo TCP/IP (Transmission Control Protocol/Internet Protocol) e delle porte di stampa. Su questa pagina è possibile solo visualizzare le impostazioni corrispondenti alle voci. Se si desidera modificare le impostazioni, andare alle pagine della scheda **Impostazioni del Server di Stampante**.

Valori:

Ethernet	Impostazioni Ethernet	Mostra le attuali informazioni sulla velocità di trasmissione Ethernet e le impostazioni duplex.
	Impostazioni Correnti Ethernet	Mostra le attuali impostazione Ethernet.
	Indirizzo MAC	Mostra l'indirizzo MAC (Media Access Control) della stampante.
Impostazioni TCP/IP	Nome Host	Mostra l'host name.
	Modalità Indirizzo IP	Mostra le impostazioni dell'indirizzo IP.

	Indirizzo IP	Mostra l'indirizzo IP della stampante.
	Mask di sottorete	Visualizza la mask di subnet.
	Indirizzo Gateway	Visualizza l'indirizzo del gateway.
DNS	Modalità DNS	Spuntare la casella di controllo per ricevere automaticamente l'indirizzo del server DNS (Domain Name System) dal server DHCP (protocollo di configurazione host dinamico).
	Indirizzo Corrente Server DNS	Mostra l'indirizzo del server DNS.
LPD (Line Printer Daemon)	Stato Porta	Mostra lo stato della porta.
	Time-out collegamento	Mostra il tempo di timeout di connessione.
Porta9100	Stato Porta	Mostra lo stato della porta.
	Numero Porta	Mostra il numero della porta.
	Time-out collegamento	Mostra il tempo di timeout di connessione.
HTTP	Stato Porta	Mostra lo stato della porta HTTP (Hyper Text Transfer Protocol).
	Numero Porta	Mostra il numero della porta HTTP.
	Collegamenti Simultanei	Mostra il numero di collegamenti ricevuti simultaneamente dal client.
	Time-out collegamento	Mostra il tempo di timeout di connessione.
FTP	Stato Porta	Mostra lo stato della porta.
	Time-out collegamento	Mostra il tempo di timeout di connessione.
Agente SNMP	Stato Porta	Mostra lo stato della porta.
	Notifica Trap (IP) 1-3	Mostra lo stato della funzione Notifica Trap (IP) e l'indirizzo IP.
	Autentica Trap Errore	Mostra lo stato della funzione Autentica Trap Errore .
Filtro IP	Lista di Accesso	Mostra l'elenco di indirizzi IP a cui è permesso o negato l'accesso alla stampante.

Pagina di Configurazione Segnalazione E-Mail

Funzione:

Permette di verificare le impostazioni attuali di SMTP/POP (Simple Mail Transfer Protocol/Post Office Protocol) utilizzate per la funzione e-mail, la funzione Segnalazione E-Mail. Su questa pagina è possibile solo visualizzare le impostazioni corrispondenti alle voci. Se si desidera modificare le impostazioni, andare alle pagine della scheda **Impostazioni del Server di Stampante**.

Valori:

Impostazione Server E-Mail	Stato Porta		Mostra lo stato della porta.
	Gateway SMTP Primario		Mostra il gateway SMTP (Simple Mail Transfer Protocol) primario.
	Numero porta SMTP		Mostra il numero della porta SMTP.
	Autenticazione invio e-mail		Mostra il metodo di autentifica per le e-mail in uscita.
	Indirizzo server POP3		Mostra l'indirizzo del server POP3 (Post Office Protocol 3).
	Numero porta POP3		Mostra il numero della porta POP3.
	Replica Indirizzo		Mostra l'indirizzo IP dei server collegati con protocollo SMTP quando ci sono dati in arrivo.
	Collegamento Server SMTP		Mostra lo stato della connessione al server SMTP.
Impostazione Segnalazione E-Mail	Lista E-Mail 1		Mostra gli indirizzi e-mail accettabili per la funzione Allarmi Email specificati nella Lista E-Mail 1.
	Seleziona Allarme per Lista 1	Fornitura Allarmi	Mostra lo stato e se si è scelto di ricevere gli Segnalazione E-Mail per i materiali di consumo.
		Allarme Gestione Fogli	Mostra lo stato e se si è scelto di ricevere gli Segnalazione E-Mail per la gestione della carta.
		Chiamare Servizio	Mostra lo stato e se si è scelto di ricevere gli Segnalazione E-Mail per le chiamate all'assistenza.
	Lista E-Mail 2		Mostra gli indirizzi e-mail accettabili per la funzione Allarmi Email specificati

			nella Lista E-Mail 2.
	Seleziona Allarme per Lista 2	Fornitura Allarmi	Mostra lo stato e se si è scelto di ricevere gli Segnalazione E-Mail per i materiali di consumo.
		Allarme Gestione Fogli	Mostra lo stato e se si è scelto di ricevere gli Segnalazione E-Mail per la gestione della carta.
		Chiamare Servizio	Mostra lo stato e se si è scelto di ricevere gli Segnalazione E-Mail per le chiamate all'assistenza.

Impostazioni del Server di Stampante

La scheda **Impostazioni del Server di Stampante** comprende le pagine **Informazioni di base**, **Impostazioni Porta**, **TCP/IP**, **Segnalazione E-Mail**, e **SNMP**.

Informazioni di base

Funzione:

Permette di configurare le informazioni di base della stampante.

Valori:

Impostazioni di Sistema	Nome della stampante	Specifica il nome della stampante, fino a 31 caratteri alfanumerici.	
	Locazione	Specifica la locazione della stampante, fino a 63 caratteri alfanumerici.	
	Contatti	Specifica il nome di contatto, il numero e qualsiasi altra informazione sull'amministratore di stampante e il centro assistenza fino a 63 caratteri alfanumerici.	
	Indirizzo E-Mail Administrator	Specifica l'indirizzo a cui contattare l'amministratore della stampante e il centro assistenza fino a 63 caratteri alfanumerici.	
	Numero di Codice Attività	Inserire il numero di codice attività della stampante.	
Impostazioni EWS	Aggiornamento Automatico	Si	Aggiorna automaticamente i contenuti delle pagine di visualizzazione di stato.
		No	Non aggiorna automaticamente le pagine di visualizzazione di stato.
	Intervallo di Aggiornamento Automatico	Imposta l'intervallo di tempo per l'aggiornamento automatico dei contenuti delle pagine di visualizzazione di stato da 15 a 600 secondi.	

 **NOTA:** La funzione di aggiornamento automatico ha effetto sui contenuti del Frame superiore, della pagina **Stato della Stampante**, della pagina **Lista Lavoro**, e della pagina **Lavori Completati**.

Impostazioni Porta

Funzione:

Permette di specificare se abilitare o disabilitare porte di stampa e funzioni del protocollo di gestione.

Valori:

Ethernet	Impostazioni Ethernet	Automatico	Riconosce automaticamente la velocità di trasmissione e le impostazioni duplex Ethernet.
		10Base-T Half-Duplex	Seleziona 10Base-T Half-Duplex come valore di base.
		10Base-T Full-Duplex	Seleziona 10Base-T Full-Duplex come valore di base.
		100Base-TX Half-Duplex	Seleziona 100Base-TX Half-Duplex come valore di base.
		100Base-TX Full-Duplex	Seleziona 100Base-TX Full-Duplex come valore di base.

	Impostazioni Correnti Ethernet	Mostra le attuali impostazioni Ethernet.
	Indirizzo MAC	Mostra l'indirizzo MAC della stampante.
Stato Porta	LPD	Spuntare la casella di controllo per abilitare LPD.
	Porta9100	Spuntare la casella di controllo per abilitare Porta9100.
	FTP	Spuntare la casella di controllo per abilitare la porta FTP.
	Segnalazione E-Mail	Spuntare la casella di controllo per abilitare la funzione Segnalazione E-Mail .
	Agente SNMP	Spuntare la casella di controllo per abilitare SNMP (Simple Network Management Protocol). È inoltre possibile specificare il protocollo di trasferimento da usare. UDP può essere selezionato come protocollo di trasferimento.

 **NOTA:** Le impostazioni alla pagina **Impostazioni porta** saranno operative solo dopo il riavvio della stampante multifunzione. Quando vengono modificate o impostate queste voci, fare clic sul pulsante **Riavvia la stampante per applicare le nuove impostazioni**.

TCP/IP

Funzione:

Permette di configurare l'indirizzo IP, la mask di subnet e l'indirizzo di gateway della stampante.

Valori:

Impostazioni TCP/IP	Nome Host		Specifica il nome dell'host fino a 47 caratteri alfanumerici. L'impostazione originaria rimane valida se non si immette alcun valore.
	Modalità Indirizzo IP	AutoIP	Imposta automaticamente l'indirizzo IP.
		DHCP	Usa DHCP per impostare l'indirizzo IP.
		BOOTP	Usa BOOTP (BOOTstrap Protocol) per impostare l'indirizzo IP.
		RARP	Usa RARP (Reverse Address Resolution Protocol) per impostare l'indirizzo IP.
		Impostazione manuale	Usa il pannello di controllo del Dell Printer Configuration Web Tool per impostare manualmente l'indirizzo IP.
	Indirizzo IP		Imposta l'indirizzo IP attribuito alla stampante nel formato <i>nnn.nnn.nnn.nnn</i> dove <i>nnn</i> è un valore compreso tra 0 e 255. Si noti che i valori 127 e da 224-254 non sono validi per le prime tre cifre.
	Mask di sottorete		Imposta la mask di subnet in formato <i>nnn.nnn.nnn.nnn</i> . Ogni sezione di <i>nnn.nnn.nnn.nnn</i> è un valore tra 0 e 255. Notare che 255.255.255.255 non è valido.
Indirizzo Gateway		Imposta l'indirizzo del gateway in formato <i>nnn.nnn.nnn.nnn</i> . Ogni sezione di <i>nnn.nnn.nnn.nnn</i> è un valore tra 0 e 254. Notare che i valori 127 e da 224 a - 254 non sono validi come prime tre cifre.	
DNS	Modalità DNS		Spuntare la casella di controllo per ricevere automaticamente l'indirizzo del server DNS dal server DHCP.
	Indirizzo server DNS		Imposta l'indirizzo del server DNS.
	Nome Dominio DNS		Specifica il nome dominio del server del nome dominio. Possono essere utilizzati un massimo di 255 caratteri alfanumerici, periodi e trattini. Se si specifica più di un nome dominio, separarli utilizzando una virgola o un punto e virgola.
LPD	Time-out collegamento		Imposta il tempo di timeout di connessione da 1 a 1000 secondi.
	Filtro IP		Per regolare le impostazioni IP Filter, fare clic su Filtro IP . Viene visualizzata la pagina Filtro IP .
Porta9100	Numero Porta		Imposta il numero della porta da 9000 a 9999.
	Time-out collegamento		Imposta il tempo di timeout di connessione da 1 a 1000 secondi.
	Filtro IP		Per regolare le impostazioni IP Filter, fare clic su Filtro IP . Viene visualizzata la pagina Filtro IP .
HTTP	Numero Porta		Imposta il numero della porta a 80 o da 8000 a 9999.
	Collegamenti Simultanei		Mostra il numero massimo di collegamenti ricevuti simultaneamente dal client.
	Time-out collegamento		Imposta il tempo di timeout di connessione da 1 a 255 secondi.
FTP	Password		Imposta se abilitare o disabilitare la password. Permette inoltre di specificare il valore della password fino a sette caratteri.
	Time-out collegamento		Imposta il tempo di timeout di connessione da 1 a 1000 secondi.

Segnalazione E-Mail

Funzione:

Permette di configurare impostazioni dettagliate per gli Segnalazione E-Mail. Questa pagina può essere visualizzata anche facendo clic su **Segnalazione E-Mail** nel Frame di sinistra.

Valori:

Impostazione Server E-Mail	Gateway SMTP Primario		Imposta il gateway SMTP primario.
	Numero porta SMTP		Specifica il numero della porta SMTP. Questo deve essere pari a 25 o tra 5000 e 65535.
	Autenticazione invio e-mail		Specifica il metodo di autentifica per le e-mail in uscita.
	Utente login SMTP		Specifica l'utente di accesso SMTP. Possono essere utilizzati un massimo di 63 caratteri alfanumerici, periodi, trattini, trattini bassi e il simbolo at @. Se si specifica più di un indirizzo, separarli utilizzando le virgole.
	Password login SMTP		Specifica la password dell'account SMTP fino a 31 caratteri alfanumerici.
	Indirizzo server POP3* 1		Specifica l'indirizzo del server POP3 nel formato indirizzo IP del tipo "aaa.bbb.ccc.ddd" o come host name DNS fino a 63 caratteri.
	Numero porta POP3* 1		Specifica il numero della porta del server POP3. Questo deve essere pari a 110 o tra 5000 e 65535.
	Nome utente POP* 1		Specifica il nome utente dell'account POP3. Possono essere utilizzati un massimo di 63 caratteri alfanumerici, periodi, trattini, trattini bassi e il simbolo at @. Se si specifica più di un indirizzo, separarli utilizzando le virgole.
	Password utente POP* 1		Specifica la password dell'account POP3 fino a 31 caratteri alfanumerici.
	Replica Indirizzo		Indica l'indirizzo di risposta e-mail inviato con ogni Avviso e-mail.
Collegamento Server SMTP		Mostra lo stato della connessione al server SMTP.	
Impostazione Segnalazione E-Mail	Lista E-Mail 1		Imposta gli indirizzi e-mail accettabili per la funzione Segnalazione E-Mail fino a 255 caratteri alfanumerici.
	Seleziona Allarme per Lista 1	Fornitura Allarmi	Spuntare la casella di controllo per ricevere gli Segnalazione E-Mail per i materiali di consumo.
		Allarme Gestione Fogli	Spuntare la casella di controllo per ricevere gli Segnalazione E-Mail per la gestione carta.
		Chiamare Servizio	Spuntare la casella di controllo per ricevere gli Segnalazione E-Mail per le chiamate all'assistenza.
	Lista E-Mail 2		Imposta gli indirizzi e-mail accettabili per la funzione Segnalazione E-Mail fino a 255 caratteri alfanumerici.
	Seleziona Allarme per Lista 2	Fornitura Allarmi	Spuntare la casella di controllo per ricevere gli Segnalazione E-Mail per i materiali di consumo.
		Allarme Gestione Fogli	Spuntare la casella di controllo per ricevere gli Segnalazione E-Mail per la gestione carta.
Chiamare Servizio		Spuntare la casella di controllo per ricevere gli Segnalazione E-Mail per le chiamate all'assistenza.	
*1 Disponibile se è selezionato POP prima di SMTP per Invio autenticazione e-mail.			

SNMP**Funzione:**

Permette di configurare impostazioni dettagliate per SNMP.

Valori:

Agente SNMP	Nome Comunità (sola lettura) *1	Specifica il nome di comunità per accedere (in sola lettura) ai dati sino ad un massimo di 31 caratteri alfanumerici. L'impostazione originaria rimane valida se non si immette alcun valore. I caratteri immessi come nome di comunità nell'impostazione precedente non verranno visualizzati a schermo. La comunità Leggi predefinita è pubblica.
-------------	--	---

Nome Comunità (Lettura/Scrittura) *1	Specifica il nome di comunità per accedere (lettura e scrittura) ai dati sino ad un massimo di 31 caratteri alfanumerici. L'impostazione originaria rimane valida se non si immette alcun valore. I caratteri immessi come nome di comunità nell'impostazione precedente non verranno visualizzati a schermo. La comunità Leggi/scrivi predefinita è privata.
Nome Comunità (Trap) *1	Specifica il nome della comunità utilizzata per il trap fino a 31 caratteri alfanumerici. Le impostazioni originarie rimangono valide se non si immette alcun valore. I caratteri immessi come Community Name (Trap) nell'impostazione precedente non verranno visualizzati a schermo. La Comunità Trap predefinita è " " (VUOTO).
Notifica Trap (IP) 1-3	Spuntare le caselle di controllo per ricevere un avviso quando si attiva il controllo d'errore. In tal caso, specificare l'indirizzo e socket IP in formato <i>nnn.nnn.nnn.nnn:mmmmm</i> . Ogni sezione di <i>nnn</i> è un valore tra 0 e 255. Notare che i valori 127 e da 224 a 254 non sono validi come prime tre cifre. Il socket IP <i>mmmmm</i> è un valore tra 0 e 65535.
Autentica Trap Errore	Spuntare la casella di controllo per ricevere un avviso per l'Autentica Trap Errore.

*1 Il valore predefinito di ciascuna voce può essere modificato utilizzando lo Dell Printer Configuration Web Tool.

Filtro IP

Funzione:

Permette di configurare impostazioni dettagliate per il filtro IP usato con LPD e Porta9100.

Valori:

Indirizzo	Imposta l'indirizzo nel campo indirizzo. Inserire un valore numerico compreso fra 0 e 255 in ciascun campo di "aaa.bbb.ccc.ddd." Non è tuttavia possibile utilizzare i valori 127 e da 224 a 254 per "aaa."	
Indirizzo Mask	Imposta la mask di subnet nel campo mask. Immettere un valore numerico tra 0 e 255 in ciascun campo.	
Modalità Attiva	Rigetta	Impedisce di stampare dall'indirizzo di rete specificato.
	Permesso	Permette di stampare dall'indirizzo di rete specificato.
	Disattivato	Disabilita la funzione IP Filter per l'indirizzo IP specificato.

Quando si effettuano le impostazioni del filtro, inserire l'indirizzo IP del filtro IP nel campo **Indirizzo** e la Mask Subnet nel campo **Indirizzo Mask**. Immettere un valore numerico tra 0 e 255 in ciascun campo. "*" è all'apice del valore attuale.

Procedura d'impostazione

È possibile impostare un numero massimo di cinque elementi, mentre il primo di essi avrà la priorità sugli altri. Inserire per primo l'indirizzo più breve, prima di procedere all'inserimento degli indirizzi più lunghi, in caso d'impostazione di più filtri.

La presente sezione spiega la modalità di funzionamento del **Filtro IP**.

Procedura Filtro IP

1. Abilitazione stampa da utente specificato

La sezione seguente descrive la procedura per abilitare la stampa esclusivamente dall'indirizzo IP "192.168.100.10".

Procedure:

- a. Fare clic sulla prima colonna della **Lista di Accesso** riga 1.
- b. Inserire "192.168.100.10" nel campo **Indirizzo** e "255.255.255.255" nel campo **Indirizzo Mask**.
- c. Selezionare **Permesso**.
- d. Fare clic su **Applica Nuove Impostazioni**.

2. Disabilitazione stampa da utente specificato

La sezione seguente descrive la procedura per disabilitare la stampa esclusivamente dall'indirizzo IP "192.168.100.10".

Procedure:

- a. Fare clic sulla prima colonna della **Lista di Accesso** riga 1.

- b. Inserire "192.168.100.10" nel campo **Indirizzo** e "255.255.255.255" nel campo **Indirizzo Mask**.
- c. Selezionare **Rigetta**.
- d. Fare clic sulla prima colonna della **Lista di Accesso** riga 2.
- e. Inserire "0.0.0.0" nel campo **Indirizzo** e "0.0.0.0" nel campo **Indirizzo Mask**.
- f. Selezionare **Permesso**.
- g. Fare clic su **Applica Nuove Impostazioni**.

3. Abilitazione e Disabilitazione della stampa da Indirizzi di rete

È possibile abilitare la stampante dall'indirizzo di rete "192.168" e disabilitare la stampa dall'indirizzo di rete "192.168.200". Tuttavia, l'esempio di cui sotto descrive la modalità di abilitazione della stampa dall'indirizzo IP "192.168.200.10".

Procedure:

- a. Fare clic sulla prima colonna della **Lista di Accesso** riga 1.
- b. Inserire "192.168.200.10" nel campo **Indirizzo** e "255.255.255.255" nel campo **Indirizzo Mask**.
- c. Selezionare **Permesso**.
- d. Fare clic sulla prima colonna della **Lista di Accesso** riga 2.
- e. Inserire "192.168.200.0" nel campo **Indirizzo** e "255.255.255.0" nel campo **Indirizzo Mask**.
- f. Selezionare **Rigetta**.
- g. Fare clic sulla prima colonna della **Lista di Accesso** riga 3.
- h. Inserire "192.168.0.0" nel campo **Indirizzo** e "255.255.0.0" nel campo **Indirizzo Mask**.
- i. Selezionare **Permesso**.
- j. Fare clic su **Applica Nuove Impostazioni**.

Altre Funzioni

La scheda **Altre Funzioni** include le pagine **Imposta Password**, e **Resetta il Server di Stampante**.

Imposta Password

Funzione:

Imposta o modifica una password che viene richiesta per accedere ai parametri di impostazione della stampante dallo **Dell Printer Configuration Web Tool**.

Imposta la password della casella strumenti da **Imposta Password** nella scheda **Manutenzione stampante**. Questa pagina può essere visualizzata anche facendo clic su **Imposta Password** nel Frame di sinistra.

 **NOTA:** Per ripristinare la password all'impostazione predefinita (NULL) inizializzare la memoria non-volatile (NVM).

Valori:

Password Administrator	Specifica la password fino a 10 caratteri alfanumerici. La password verrà visualizzata come una serie di asterischi (*) quando viene digitata.
Conferma Password Administrator	Immettere nuovamente la password per confermarla.

Resetta il Server di Stampante

Funzione:

Permette di inizializzare la NVRAM (non-volatile RAM) per la funzione di rete e riavviare la stampante. Si può inoltre inizializzare NVRAM della stampante da **Rip**.

Predef. nel menu **Impostazioni Stampante**.

Valori:

Inizializzare la memoria NIC NVRAM e riavviare la stampante.	Fare clic sul pulsante Avvia per azzerare la NVRAM. Le impostazioni di rete torneranno ai valori predefiniti di fabbrica e verranno riavviate le funzioni di rete.
Riavviare Stampante	Fare clic sul pulsante Avvia per riavviare la stampante.

Copia Impostazioni di Stampante

Il menu **Copia Impostazioni di Stampante** comprende le pagine **Copia Impostazioni di Stampante** e **Rapporto impostazioni stampante copie**.

Copia Impostazioni di Stampante

Funzione:

Permette di copiare le impostazioni della stampante a una o più stampanti dello stesso modello.

Per copiare le impostazioni su un'altra stampante, specificare l'indirizzo IP e la password della stampante su cui si desiderano copiare le impostazioni nel campo **Indirizzo IP** e nel campo **Password**. Quindi, fare clic sul pulsante **Copia le impostazioni sull'Host all'indirizzo di sopra**. La copia delle impostazioni è terminata. Il tempo di time-out per la connessione è di 60 secondi. In seguito, è possibile verificare se le impostazioni sono state copiate usando questa pagina. Inoltre è necessario selezionare il menu **Copia le impostazioni sull'Host all'indirizzo di sopra e riavvia l'apparecchio**, dello **Dell Printer Configuration Web Tool** della stampante di destinazione per verificare se le impostazioni sono effettivamente state copiate o meno.

Se le impostazioni sono state copiate ma la configurazione è diversa, allora sono state copiate solo le impostazioni che risultano uguali. Le impostazioni della stampante vengono copiate su stampanti su fino a 10 indirizzi IP.

Rapporto Impostazioni Stampante Copie

Funzione:

Per verificare le cronologie delle copie.

 **NOTA:** La cronologia viene eliminata spegnendo la stampante.

Volume di Stampa

Il menu **Volume di Stampa** comprende le pagine **Stampa volume** e **Dell ColorTrack**.

Stampa Volume

Funzione:

Permette di verificare il numero di pagine stampate. Questa pagina può essere visualizzata anche facendo clic su **Volume di stampa** nel Frame di sinistra.

Valori:

Conteggio Pagine Stampante	Mostra il numero totale di pagine stampate da quando la stampante è stata spedita dalla fabbrica.
Fogli Usati	Mostra il numero di pagine per ciascuna dimensione di carta.

Dell ColorTrack

Funzione:

Per specificare quali utenti hanno accesso alla stampa a colori e per limitare il volume di stampa per ciascun utente.

Valori:

Limitazioni Utente stampa	Selezionare la casella di controllo per impedire agli utenti l'uso della stampante.
Abilita stampa senza specificare utente	Selezionare la casella di controllo per utilizzare la stampante senza limitazioni utente.
Registrazione utente	Visualizzato quando è abilitato Limitazione Utente stampa . Per registrare un utente fare clic su Modifica registrazione utente per aprire la pagina Modifica Registrazione utente stampa , e quindi specificare il N. Registrazione Utente e fare clic su Conferma / Modifica per aprire la pagina Stampa impostazioni utente .

[Alla pagina dell'indice](#)

[Alla pagina dell'indice](#)

Istruzioni sull'uso dei supporti di stampa

Per supporti di stampa si intendono tra le altre cose la carta, le etichette, le buste, la carta patinata. La stampante consente di ottenere stampe di alta qualità con numerosi supporti di stampa. La selezione dei supporti di stampa appropriati alla stampante consente di evitare problemi di stampa. Questa sezione descrive la modalità di selezione dei supporti di stampa, le modalità di gestione degli stessi e le operazioni di caricamento dei supporti di stampa nel vassoio 1.

- [Carta](#)
 - [Buste](#)
 - [Etichette](#)
 - [Conservazione dei supporti di stampa](#)
 - [Specifiche e origini dei supporti di stampa](#)
-

Carta

Per ottenere la migliore qualità di stampa a colori, utilizzare carta xerografica da 75 g/m² (20 libbre) a grana lunga. Per ottenere la migliore qualità di stampa in bianco e nero, utilizzare carta xerografica da 90 g/m² (24 libbre) a grana lunga. Prima di acquistare grandi quantità del tipo di carta che si intende utilizzare con la stampante, si consiglia di provarne un campione.

Caricare la carta utilizzando il lato di stampa consigliato sulla confezione. Vedere "[Caricamento dei supporti di stampa nel Vassoio 1](#)" e "[Come caricare l'alimentatore foglio singolo](#)" per informazioni dettagliate sul caricamento.

Caratteristiche della carta

Le caratteristiche della carta descritte in questa sezione influiscono sulla qualità e la riuscita della stampa. E' consigliabile attenersi a tali linee guida prima di acquistare nuove risme.

Peso

La stampante alimenta automaticamente la carta con peso compreso tra 60 e 216 g/m² (da 16 a 60 libbre) a grana lunga. L'alimentatore foglio singolo pesa automaticamente la carta con peso compreso tra 60 e 216 g/m² (da 16 a 80 libbre) a grana lunga. La carta con peso inferiore a 60 g/m² (16 lb) potrebbe non essere alimentata correttamente e potrebbe causare inceppamenti. Per ottenere prestazioni ottimali, utilizzare carta a grana lunga da 75 g/m² (20 libbre).

Arricciamento

L'arricciamento è la tendenza della carta a curvarsi ai bordi. Un arricciamento eccessivo può causare problemi di alimentazione. La carta di solito si arriccia dopo il passaggio nella stampante, dove è esposta ad alte temperature. Conservando la carta priva di involucro, anche se nel cassetto della stampante, può contribuire a provocare l'arricciamento prima della stampa e a causare problemi di alimentazione indipendentemente dall'umidità. In caso di stampa su carta piegata, stendere i fogli, quindi inserirli all'interno dell'alimentatore foglio singolo.

Levigatezza

Il grado di levigatezza della carta influisce direttamente sulla qualità di stampa. Se la carta è troppo ruvida, il toner non si fonde correttamente con la carta e si ottiene una scarsa qualità di stampa. Se la carta è troppo levigata, è possibile che si verifichino problemi di alimentazione. Un valore di levigatezza compreso tra 150 e 250 punti Sheffield produce la qualità di stampa migliore.

Contenuto di umidità

La quantità di umidità presente nella carta influisce sia sulla qualità di stampa che sulla corretta alimentazione della stampante. Lasciare la carta nella confezione originale finché non deve essere utilizzata. In questo modo, se ne limita l'esposizione a sbalzi di umidità che possono alterarne le prestazioni.

Direzione della grana

La grana è l'allineamento delle fibre di carta in un foglio. La grana può essere lunga, ovvero seguire la lunghezza del foglio o corta, seguirne la larghezza. Per la carta con un peso compreso tra 60 e 135 g/m² (da 16 a 36 libbre), sono consigliate le fibre a grana lunga. Per la carta con un peso superiore a 135 g/m² (36 libbre), è preferibile la grana corta.

Contenuto di fibre

Gran parte della carta xerografica di alta qualità è composta dal 100% di legno ridotto in polpa tramite meccanismi chimici. La carta contenente fibre come il cotone possiede caratteristiche che possono causare problemi di gestione.

Carta consigliata

Per garantire la migliore qualità di stampa e affidabilità di alimentazione utilizzare carta di tipo xerografico da 75 g/m² (20 libbre). La carta di tipo commerciale ideata per uso commerciale generico è in grado di fornire una qualità di stampa accettabile. Utilizzare soltanto carta in grado di resistere a temperature elevate, che non scolorisca, non trasudi e non rilasci emissioni pericolose. La procedura di stampa laser surriscalda la carta a temperature elevate. Controllare con il produttore o il rivenditore l'idoneità per l'uso con stampanti laser della carta scelta.

Stampare un certo numero di campioni prima di acquistare grandi quantità di qualsiasi supporto di stampa. Quando si sceglie un supporto di stampa, considerare il peso, il contenuto di fibra e il colore.

Carta non idonea

Di seguito sono elencati i tipi di carta che non è consigliabile utilizzare con la stampante:

- 1 Carte sottoposte a trattamenti chimici utilizzate per eseguire copie senza carta carbone, dette anche carte autocopianti, carta CCP (carbonless copy paper), o carta NCR (no carbon required)
- 1 Carta prestampata con sostanze chimiche che potrebbero contaminare la stampante
- 1 Carta prestampata che può alterarsi a causa della temperatura del fuser della stampante
- 1 Carta prestampata che richiede una registrazione (l'esatta indicazione dell'area di stampa sulla pagina) superiore a ±0.09 pollici, ad esempio i moduli OCR (riconoscimento caratteri ottici)

In alcuni casi, è possibile regolare la registrazione tramite l'applicazione software per stampare correttamente su questi moduli.

- 1 Carta patinata (di qualità cancellabile), carta sintetica, carta termica
- 1 Carta con bordi irregolari, ruvida, arricciata o con superficie lavorata
- 1 Carta riciclata con un contenuto di sostanze riciclate superiore al 25%, quindi non conforme alla specifica DIN 19 309
- 1 Moduli o documenti composti da più parti
- 1 La qualità di stampa potrebbe risultare compromessa (spazi bianchi o macchie presenti nel testo) in caso di stampa su carta contenente talco o acido.

Selezione della carta

Un corretto caricamento della carta consente di prevenire inceppamenti e di eseguire stampa senza problemi

Per evitare inceppamenti o una scarsa qualità di stampa:

- 1 Utilizzare sempre carta nuova, senza difetti.
- 1 Prima di caricare la carta, è necessario identificare il lato di stampa consigliato. In genere, questa informazione è riportata sulla confezione della carta.
- 1 Non utilizzare carta tagliata o ritagliata a mano.
- 1 Non mischiare supporti di dimensioni, peso o tipo diverso nella stessa origine. Ciò potrebbe causare inceppamenti.
- 1 Non rimuovere il vassoio durante un processo di stampa.
- 1 Assicurarsi che la carta sia caricata nel vassoio nel modo corretto.
- 1 Flettere la carta avanti e indietro e aprirla a ventaglio. Allineare i bordi della risma su una superficie piana.

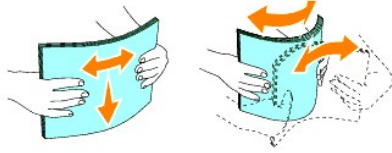

Selezione dei moduli prestampati e della carta intestata



Per selezionare i moduli prestampati e la carta intestata per la stampante:

- 1 Utilizzare carta a grana lunga per ottenere risultati ottimali.
- 1 Utilizzare solo moduli e carta intestata ottenuti con un processo di fotolitografia o di stampa a rilievo.
- 1 Scegliere tipi di carta che assorbano l'inchiostro, ma che non sbavnino.
- 1 Evitare tipi di carta con superfici ruvide o lavorate.
- 1 Utilizzare carta stampata con inchiostri resistenti alle alte temperature per l'uso con fotocopiatrici xerografiche. L'inchiostro deve resistere alla temperatura di 225°C (437°F) senza sciogliersi o emettere sostanze nocive.
- 1 Utilizzare inchiostri che non risentono dell'eventuale presenza di resina nel toner o di silicone del fuser. Gli inchiostri stabilizzati per ossidazione od oleosi dovrebbero soddisfare questi requisiti; gli inchiostri al lattice sono sconsigliati. In caso di dubbi, contattare il fornitore della carta.

Stampa su carta intestata

Per verificare la compatibilità della carta con le stampanti laser, rivolgersi al produttore o al rivenditore.

Quando si esegue la stampa su carta intestata, è importante tenere presente l'orientamento della pagina. Per istruzioni su come caricare la carta intestata nelle origini dei supporti di stampa, fare riferimento alla seguente tabella.

Origine supporti di stampa	Lato di stampa	Orientamento pagina
Cass. 1	Lato di stampa rivolto verso l'alto 	L'intestazione entra per ultima nella stampante
Alimentatore foglio singolo	Lato di stampa rivolto verso il basso 	L'intestazione entra per prima nella stampante

Selezione della carta perforata

Sono disponibili vari tipi di carte perforate che differiscono sia per il numero e la posizione dei fori sia per le tecniche di lavorazione. Tuttavia potrebbe non essere possibile stampare la carta a seconda del posizionamento dei fori su di essa.

Per selezionare e utilizzare la carta perforata:

- 1 Effettuare prove con carte perforate di diversi produttori prima di ordinarne grandi quantità.

- 1 È preferibile utilizzare carta già perforata alla fabbrica e non carta perforata a mano risma per risma. La carta perforata può creare inceppamenti quando entrano più fogli nella stampante. Ciò potrebbe causare inceppamenti.
 - 1 La carta perforata contiene generalmente più residui di polvere rispetto a quella standard. La stampante potrebbe richiedere una pulizia più frequente e l'alimentazione potrebbe non risultare altrettanto corretta.
 - 1 Le caratteristiche di peso della carta perforata sono le stesse della carta standard.
-

Buste

A seconda del tipo di busta, è possibile che si presentino dei livelli variabili di lievi grinze. Prima di acquistare grandi quantità del tipo di carta che si intende utilizzare con la stampante, si consiglia di provarne un campione. Vedere ["Caricamento dei supporti di stampa nel Vassoio 1"](#) o ["Come caricare l'alimentatore foglio singolo"](#) per istruzioni sul caricamento delle buste.

Quando si esegue la stampa su buste:

- 1 Per ottenere la migliore qualità di stampa, utilizzare solo buste di alta qualità, destinate all'uso con le stampanti laser.
 - 1 Impostare l'origine dell'alimentazione carta sull'alimentatore foglio singolo o su Vassoio 1. Impostare il tipo di carta su **Busta**, quindi selezionare le dimensioni corrette delle buste dal driver della stampante.
 - 1 Per ottenere prestazioni ottimali, utilizzare carta a grana lunga da 75 g/m² (20 libbre). È possibile utilizzare supporti con peso fino a 105 g/m² (28 libbre) per l'alimentatore multiuso purché il contenuto di cotone sia del 25% o inferiore. Buste di cotone 100% non devono superare il peso di 90 g/m² (24 libbre) weight.
 - 1 Utilizzare solo buste nuove, senza difetti.
 - 1 Utilizzare buste in grado di resistere a temperature di 205°C (401°F) senza incollarsi, piegarsi eccessivamente, incresparsi o emettere sostanze nocive. In caso di dubbi, rivolgersi al fornitore delle buste.
 - 1 Regolare la guida adsattandola alla larghezza delle buste.
 - 1 Per caricare le buste nell'alimentatore foglio singolo, inserirle con le alette chiuse e col bordo corto della busta rivolto verso la stampante. Il lato di stampa deve essere rivolto verso il basso.
 - 1 Vedere ["Caricamento dei supporti di stampa nel Vassoio 1"](#) o ["Come caricare l'alimentatore foglio singolo"](#) per istruzioni sul caricamento delle buste.
 - 1 Usare una sola dimensione di busta in un processo di stampa.
 - 1 Verificare che il livello di umidità sia bassa, in quanto un alto tasso di umidità (oltre il 60%) in combinazione con le alte temperature raggiunte in fase di stampa potrebbe sigillare le buste.
 - 1 Se si desidera ottimizzare le prestazioni della stampante, non utilizzare buste:
 - o eccessivamente curvate
 - o incollate o difettose
 - o con finestre, fori, perforazioni, ritagli o stampe in rilievo
 - o con graffette, spago o barrette pieghevoli di metallo
 - o ripiegate in modo complesso
 - o con francobolli applicati
 - o con parti adesive esposte quando l'aletta è chiusa
 - o con bordi rovinati o angoli ripiegati
 - o con rifiniture ruvide od ondulazioni
-

Etichette

È possibile stampare direttamente su etichette per l'uso con stampanti laser. Dell consiglia di alimentare le etichette dal cassetto 1. Le etichette adesive, i cartoncini stampabili e le protezioni devono essere in grado di resistere a temperature di 205°C (401°F) e a una pressione di 25 libbre per pollice quadrato (psi). Prima di acquistare grandi quantità del tipo di carta che si intende utilizzare con la stampante, si consiglia di provarne un campione.

Quando si esegue la stampa su etichette:

- 1 Impostare il tipo di carta a **Etichetta** dal driver della stampante.
- 1 Non caricare le etichette nella stesso vassoio in cui è stata caricata la carta. Ciò potrebbe causare inceppamenti.
- 1 Non utilizzare fogli di etichette contenenti protezioni lucide.
- 1 Non stampare a meno di 1 mm (0,04 pollici) dal bordo.
- 1 Utilizzare fogli di etichette integri. Se si utilizzano fogli non completi, le etichette restanti potrebbero sollevarsi e provocare inceppamenti. I fogli dai quali sono state staccate delle etichette potrebbero contaminare la stampante con l'adesivo e invalidare le garanzie della stampante e della cartuccia.
- 1 Utilizzare etichette in grado di resistere a temperature di 205°C (401°F) senza incollarsi, piegarsi eccessivamente, incresparsi o emettere sostanze nocive.
- 1 Non stampare a meno di 1 mm (0.04 pollici) dal bordo dell'etichetta, delle perforazioni o tra i bordi delle etichette.
- 1 Non utilizzare fogli di etichette contenenti materiale adesivo sui bordi. Si consiglia la patinatura della zona dell'adesivo ad almeno 1 mm (0.04 pollici) distanza dai bordi. Il materiale adesivo potrebbe contaminare la stampante e invalidare la garanzia.
- 1 Se la patinatura della zona dell'adesivo non è possibile, è necessario rimuovere una striscia di 3 mm (0.125 pollici) dal bordo superiore e inferiore e utilizzare un adesivo che non trasudi.
- 1 Rimuovere una striscia di 3 mm (0.125 pollici) dal bordo superiore per evitare che le etichette si sollevino dentro la stampante.
- 1 È preferibile utilizzare l'orientamento verticale, in particolar modo per la stampa di codici a barre.
- 1 Non utilizzare etichette con l'adesivo esposto.

Conservazione dei supporti di stampa

Per una conservazione adeguata dei supporti di stampa, attenersi alle indicazioni fornite di seguito per evitare i problemi relativi all'alimentazione della carta e alla qualità di stampa.

- 1 Per ottenere risultati di stampa ottimali, conservare i supporti di stampa in ambienti con temperatura di circa 21°C (70°F) e umidità relativa del 40%.
- 1 Conservare le confezioni dei supporti su un ripiano o uno scaffale anziché sul pavimento.
- 1 Se si conservano le singole confezioni fuori dalle scatole originali, accertarsi che si trovino su una superficie piana per evitare che i bordi si flettano o si arriccino.
- 1 Non collocare oggetti sulle confezioni.

Specifiche e origini dei supporti di stampa

Le seguenti tabelle contengono informazioni sulle origini standard e opzionali.

Materiali di stampa supportati e relative dimensioni

	Alimentatore foglio singolo	Cass.1
A4 (210x297 mm)	G	G
B5 (182x257 mm)	G	G
A5 (148x110 mm)	G	G
Youkei 2 (114x162mm)	G	G
Youkei 3 (98x148mm)	G	G
Youkei 4 (105x235mm)	G	G

Youkei 6 (98x190 mm)	G	G
Youchoukei 3 (120x235mm)	G	G
Choukei 3 (120x235mm)	G	G
Choukei 4 (90x205 mm)	G	G
Kakukei 3 (216x277 mm)	G	G
C5 (162x229mm)	G	G
Monarch (3.875x7.5 in)	G	G
Busta #10 (4,125x9,5 in)	G	G
DL(110x220mm)	G	G
Cartolina (100x148mm)	G	G
Cartolina (148x200mm)	G	G
Lettera (8,5x11 in)	G	G
Legale (8,5x14 in)	G	G
Protocollo (8,5x13 in)	G	G
Executive (7,25x10,5 in)	G	G
Personalizza*	G	G
*Personalizza 76,2 e 220,0 mm o tra 3,00 e 8,66 pollici 127,0 e 355,6 mm o tra 5,00 e 14,00 pollici		

Supporti di stampa idonei

Supporti di stampa	Stampa lato singolo		Stampa fronte/retro	
	Alimentatore foglio singolo	Cass. 1	Alimentatore foglio singolo	Cass. 1
Liscio	G*	G*	G*	G*
Liscio - Lato 2	G	G	N	N
Liscio spesso	G	G	G	G
Liscio spesso - Lato 2	G	G	N	N
Riciclata	G	G	G	G
Riciclato - Lato 2	G	G	N	N
Etichetta	G	G	N	N
Copertine	G	G	G	C
Copertine - Lato 2	G	G	N	N
Copertine spesse	G	G	G	N
Copertine sp. - Lato 2	G	N	N	N
Busta	G	G	N	N
Cartolina JPN	G	G	G	G
Cartolina JPN - Lato 2	G	G	N	N
Rivestita JPN	G	N	G	N
Rivestita JPN - Lato 2	G	N	N	N
Rivestito	G	N	G	N
Rivestito - Lato 2	G	N	N	N
Rivestito spesso	G	N	NS	N

* I valori contrassegnati da un asterisco (*) sono le impostazioni predefinite in fabbrica.

Imposta tipo di carta

--	--	--

Tipo di carta	Peso (g/mq)	Note
Semplice	60-90	-
Carta semplice spessa	80/90-105	-
Copertine	106-163	-
Copertine spesse	164-216	-
Rivestito	106-163 (bassa velocità)	Non è possibile utilizzare la carta per stampanti a getto di inchiostro.
Rivestito spesso	164-216 (bassa velocità)	Non è possibile utilizzare la carta per stampanti a getto di inchiostro.
Rivestita JPN	95-105 (velocità media)	-
Etichetta	3R7408	Non è possibile utilizzare la carta per stampanti a getto di inchiostro.
Buste	-	-

[Alla pagina dell'indice](#)

[Alla pagina dell'indice](#)

Caricamento dei supporti di stampa

Un corretto caricamento della carta consente di prevenire inceppamenti e di eseguire stampa senza problemi.

Prima di caricare i supporti desiderati, è necessario identificare il lato di stampa consigliato. In genere, questa informazione è riportata sulla confezione della carta.

- [Cass.1](#)
 - [Caricamento dei supporti di stampa nel Vassoio 1](#)
 - [Alimentatore foglio singolo](#)
 - [Come caricare l'alimentatore foglio singolo](#)
 - [Come caricare l'alimentatore foglio singolo](#)
 - [Uso della funzione fronte/retro manuale](#)
 - [Stampa fronte retro manuale dal vassoio 1](#)
 - [Stampa fronte retro manuale dall'alimentatore foglio singolo](#)
 - [Uso del vassoio di uscita](#)
 - [Uso dell'estensione cassetto uscita](#)
-

Cass. 1

Capacità

Il vassoio 1 può supportare:

- 1 250 fogli di carta standard.

Dimensioni dei supporti di stampa

Il vassoio 1 è in grado di contenere supporti di stampa aventi le seguenti dimensioni:

- 1 Larghezza - tra 76,2 mm e 220.0 mm
 - 1 Lunghezza - tra 127 e 355,6 mm
-

Caricamento dei supporti di stampa nel Vassoio 1

 **NOTA:** Per evitare inceppamenti della carta, non rimuovere il vassoio durante la stampa.

 **NOTA:** Utilizzare supporti di stampa solo per stampa laser. Non utilizzare carta per stampa a getto di inchiostro nella stampante.

1. Rimuovere il vassoio della carta dalla stampante.

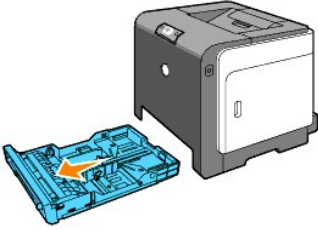

2. Regolare le guide della carta contro i margini della carta.

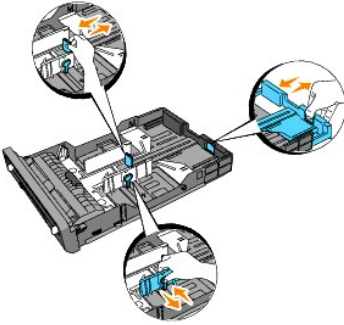

NOTA: Quando l'alimentazione della carta avviene dal vassoio caricato con carta di formato Legal, estendere il lato posteriore del vassoio.

3. Prima di caricare il supporto di stampa, flettere i fogli avanti e indietro, e poi sventagliarli. Allineare i bordi della risma su una superficie piana.

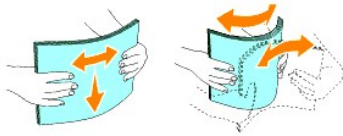

4. Posizionare il supporto di stampa nel vassoio con il lato su cui stampare rivolto verso l'alto.

NOTA: Non superare la linea di carico massimo del vassoio. Riempire eccessivamente il vassoio può causare inceppamenti.

5. Regolare le guide della larghezza contro i margini della pila di carta.

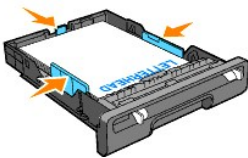

NOTA: Quando si effettua il caricamento di supporti di stampa specificati dall'utente, regolare le guide dell'ampiezza e la parte estendibile del cassetto facendo scorrere le guide della lunghezza contro il margine della pila di carta.

6. Dopo aver confermato che le guide sono state regolate correttamente, inserire il vassoio nella stampante ed estendere il vassoio di uscita presente sul lato superiore della stampante.

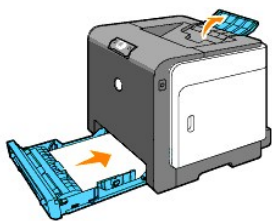

Come caricare la carta intestata.

L'intestazione deve essere rivolta verso il margine superiore del vassoio 1 con il lato di stampa rivolto verso l'alto. Tuttavia, l'intestazione deve essere introdotta prima con il margine superiore e il lato stampa rivolto verso il basso quando si carica la carta nell'alimentatore foglio singolo.

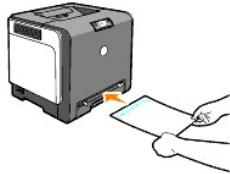
Origine supporti di stampa	Lato di stampa	Orientamento pagina
Cass. 1	Lato di stampa rivolto verso l'alto 	L'intestazione entra per ultima nella stampante
Alimentatore foglio singolo	Lato di stampa rivolto verso il basso 	L'intestazione entra per prima nella stampante

Caricamento busta

Per caricare una busta nel vassoio 1, inserire le buste con le alette chiuse quando nella stampante viene inserito il bordo corto della busta o con le alette aperte quando nella stampante viene inserito il bordo lungo.

Alimentatore foglio singolo

Capacità

L'alimentatore foglio singolo può supportare:

- 1 1 foglio di carta standard.

Dimensioni dei supporti di stampa

L'alimentatore foglio singolo è in grado di contenere supporti di stampa entro le seguenti dimensioni:

- 1 Larghezza - tra 76,2 mm e 220,0 mm
- 1 Lunghezza - tra 127 e 355,6 mm

Come caricare l'alimentatore foglio singolo

Oltre alla carta semplice, l'alimentatore foglio singolo può essere usato per vari altri formati e tipi di supporto di stampa come buste.

1. Regolare le guide della carta alla larghezza dei supporti di stampa.

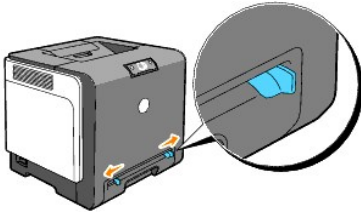

2. Tenere i due lati del supporto di stampa rivolti verso il basso vicini all'alimentatore foglio singolo e spingerlo per 8-9 cm (4 pollici) nell'alimentatore fino a quando viene trascinato automaticamente.

 **NOTA:** Non forzare i supporti di stampa nell'alimentatore foglio singolo.

Caricamento di buste

Per caricare le buste nell'alimentatore foglio singolo, inserirle con le alette chiuse e col bordo corto della busta rivolto verso la stampante. Posizionare la busta con il lato di stampa verso il basso e far scorrere la busta nell'apertura di inserimento.



 **AVVISO:** Mai usare buste con finestrelle, bordi decorati, o autoadesivi. Causerebbero inceppamenti di carta e danni alla stampante.

 **NOTA:** Assicurarsi di posizionare le buste con le alette completamente chiuse.

Come caricare l'alimentatore foglio singolo

1. Inserire le buste con il lato aperto rivolto verso il basso e con l'area del francobollo sul lato destro superiore.
1. Caricare la carta intestata rivolta verso il basso, con la parte superiore del foglio da inserire per prima.
1. In caso di problemi di alimentazione, ruotare la carta.

Uso della funzione fronte/retro manuale

La stampa fronte/retro manuale (o stampa su due lati) consente di eseguire la stampa su entrambi i lati del foglio. Per informazioni sui formati consentiti per la stampa fronte/retro, vedere la sezione "[Materiali di stampa supportati e relative dimensioni](#)".

Uso della stampa a libretto

 **NOTA:** Impossibile utilizzare la stampa a libretto con l'alimentatore foglio singolo.

Per usare la stampa a libretto, è necessario selezionare **Gira s. B. Breve** o **Gira s. B. Lungo** nel menu **Duplex** della finestra di dialogo delle **Preferenze stampa** e quindi selezionare **Creazione Libretto** nella finestra di dialogo **Libretto/Poster/Documenti Misti** visualizzata facendo clic sul pulsante **Libretto/Poster/Documenti Misti**. Nel menu **Duplex** è possibile definire il modo in cui sono rilegate le pagine in fronte/retro, e l'orientamento della stampa sulle facciate posteriori (numeri pari) rispetto alla stampa sulle facciate anteriori (numeri dispari).

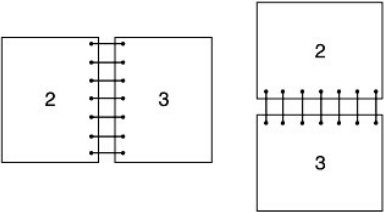
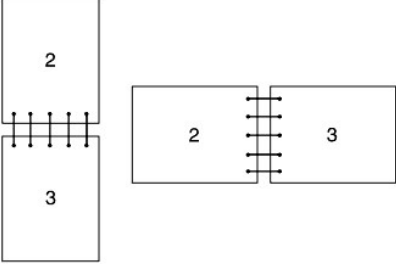
<p>Gira s. B. Lungo</p>	<p>Considera che la rilegatura sia dal lato lungo del foglio. (Il lato sinistro per l'orientamento verticale e il lato superiore per l'orientamento orizzontale) L'illustrazione riportata di seguito mostra la rilegatura sul lato lungo per le pagine con orientamento verticale e orizzontale:</p> 
<p>Gira s. B. Breve</p>	<p>Considera che la rilegatura sia dal lato corto del foglio. (Il lato superiore per l'orientamento verticale e il lato sinistro per l'orientamento orizzontale) L'illustrazione riportata di seguito mostra la rilegatura sul lato corto per le pagine con orientamento verticale e orizzontale:</p> 
<p>Se si verifica un inceppamento della carta dopo aver selezionato Non stampare per "Gest. man. incep. carta stampa fronte retro" nella scheda Avanzato del driver della stampante, non è possibile stampare il documento nell'ordine corretto. In tal caso, stampare nuovamente il documento.</p>	

Stampa fronte retro manuale dal vassoio 1

Metodo di impostazione per la stampa fronte/retro manuale dal vassoio 1

Quando si avvia la stampa fronte retro manuale, appare la finestra delle istruzioni. La finestra non può essere visualizzata nuovamente una volta chiusa. Non chiudere la finestra fino a quando la stampa fronte retro non è terminata

1. Stampare per primi le pagine pari. Per un documento di sei pagine, le pagine pari vengono stampate nel seguente ordine: pagina 6, pagina 4, quindi pagina 2.
Il pulsante **Continua**, lampeggia quando la stampa delle pagine pari è finita.



2. Quindi impilare i fogli ed inserirli nella posizione in cui si trovano (con il lato bianco rivolto verso l'alto) nel vassoio carta. Le pagine vengono stampate nel seguente ordine: pagina 1, pagina 3 quindi pagina 5.

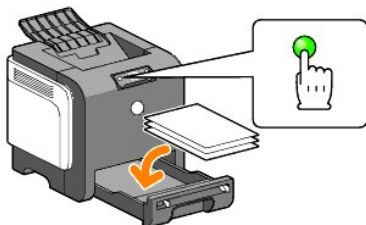

 **NOTA:** Non è possibile eseguire la stampa sui due lati dei fogli se il documento è composto da carta di dimensioni differenti.

Stampa fronte retro manuale dall'alimentatore foglio singolo

 **NOTA:** In caso di stampa su carta piegata, stendere i fogli, quindi inserirli all'interno dell'alimentatore foglio singolo.

Impostazione del metodo per la stampa fronte retro manuale dall'alimentatore foglio singolo

Quando si avvia la stampa fronte retro manuale, appare la finestra delle istruzioni. La finestra non può essere visualizzata nuovamente una volta chiusa. Non chiudere la finestra fino a quando la stampa fronte retro non è terminata

1. Stampare per primi le pagine pari.
Per un documento di sei pagine, le pagine pari vengono stampate nel seguente ordine: pagina 2, pagina 4, quindi pagina 6.
Il pulsante **Continua**, lampeggia quando la stampa delle pagine pari è finita.



2. Dopo aver terminato la stampa delle pagine dispari, impilare le stampe e ruotare la pila sottosopra.

 **NOTA:** La stampa di carta spiegazzata o arricciata può provocare degli inceppamenti. Sistemare la carta prima di impostarla.

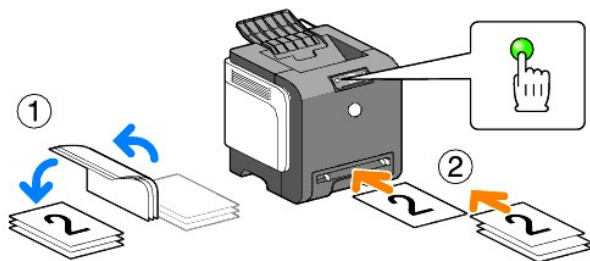

3. Stampare quindi le pagine pari. Impostare un foglio alla volta sistemando il primo che è stato ruotato con il lato bianco rivolto verso il basso, quindi premere il pulsante Continua. Stampare le pagine nel seguente ordine: pagina 1 (lato posteriore di pagina 2), pagina 3 (lato posteriore di pagina 4) quindi pagina 5 (lato posteriore di pagina 6).

Esempio: In caso di stampa fronte/retro di un documento di quattro pagine su due fogli.

Impostare una pagina alla volta nel vassoio di alimentazione manuale con il seguente ordine pagina 2 (posteriore)→ pagina 4 (posteriore)→ pagina 1 (anteriore) → pagina 3 (anteriore).

 **NOTA:** Non è possibile eseguire la stampa sui due lati dei fogli se il documento è composto da carta di dimensioni differenti.

Uso del vassoio di uscita

Il Vassoio di uscita contiene fino a:

- 1 150 fogli di carta liscia.
-

Uso dell'estensione cassetto uscita

L'estensione cassetto uscita è stata progettata per impedire che i supporti di stampa cadano dalla stampante una volta completato il lavoro di stampa.

Prima di stampare un documento, verificare che l'estensione cassetto uscita sia completamente estesa.



[Alla pagina dell'indice](#)

[Alla pagina dell'indice](#)

Pannello operatore

- [Usa del pannello operatore](#)
- [Spiegazione delle luci del pannello operatore](#)
- [Ripristino impostazioni di fabbricazione](#)

Usa del pannello operatore

Il pannello operatore della stampante è costituito da due pulsanti e numerosi indicatori che mostrano lo stato della stampante.

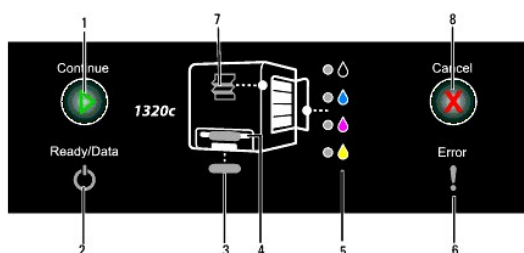

1. Pulsante/indicatore Continua
 - 1 Premere questo pulsante per avviare l'alimentatore foglio singolo o per la stampa fronte/retro.
 - 1 Premere e tenere premuto questo pulsante per stampare la pagina Rapporto
2. Indicatore pronto/dati
serve per indicare lo stato della stampante, come ad esempio ricezione e stampa dati.
3. Indicatore vassoio 1
Indica lo stato del vassoio 1.
4. Indicatore alimentatore foglio singolo
Indica lo stato dell'alimentatore foglio singolo.
5. Indicatori toner
serve per indicare quando il toner è quasi esaurito o vuoto.
6. Indicatore errore
si accende quando si verifica un errore.
7. Indicatore di inceppamento/coperchio anteriore aperto
Indica che un foglio di carta è inceppato o che il coperchio anteriore è aperto.
8. Pulsante Annulla
Premere questo pulsante per annullare un processo di stampa





Per maggiori dettagli su ciascun indicatore, vedere la seguente tabella.

Indicatore	Stato	Condizione
Continua	Luce verde accesa	Premere il pulsante Continua per avviare la stampa mediante l'alimentatore foglio singolo.
	Luce verde lampeggiante.	Premere il pulsante Continua per avviare la stampa fronte/retro.
Pronto/dati	Luce verde accesa	La stampante è pronta.
	Luce verde lampeggiante.	Elaborazione o stampa o Riscaldamento in corso.
	Luce arancio accesa	Modalità Risparmio energetico o modalità Standby mode.
Errore	Luce arancio accesa	La durata dell'unità PHD (Print Head Device) o dell'unità cinghia è quasi esaurita. Pulire il sensore CTD.
	Luce arancio lampeggiante.	Si è verificato un errore.
	Luce arancio lampeggiante.	La durata dell'unità PHD o dell'unità cinghia è completamente esaurita. Pulire il sensore CTD.

Vassoio	Luce verde accesa	La carta è impostata nel vassoio.
	Luce verde lampeggiante.	Caricare altra carta nel vassoio.
	Luce arancio lampeggiante.	Si è verificato un inceppamento carta.
Alimentatore foglio singolo	Luce verde accesa	La carta è impostata su alimentatore foglio singolo.
	Luce verde lampeggiante.	Caricare altra carta nell'alimentatore foglio singolo.
	Luce arancio lampeggiante.	Si è verificato un inceppamento carta.
Toner	Luce arancio lampeggiante.	Il toner è esaurito o si è verificato un errore.
	Luce arancio accesa	Il toner è quasi esaurito.
Annulla	-	Premere il pulsante Annulla per annullare un lavoro di stampa o per rimuovere un errore.
Inceppamento/Coperchio frontale aperto	Luce arancio lampeggiante.	Serve per indicare un inceppamento carta o per segnalare quando il coperchio anteriore è aperto.

Spiegazione delle luci del pannello operatore

Le luci del pannello operatore indicano varie condizioni, secondo la loro sequenza. Le luci arancio o verdi spente, accese, e/o lampeggianti indicano condizioni della stampante quali: lo stato di stampa, gli interventi (ad esempio carta esaurita) o la manutenzione.



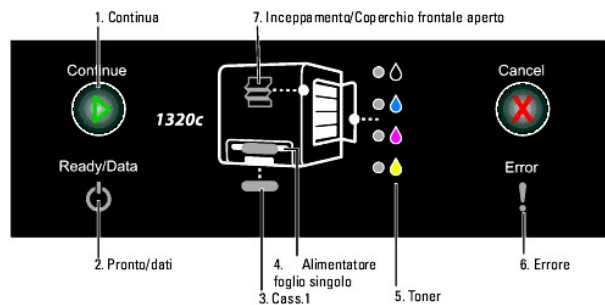





Spento	Acceso	Lampeggiante
-		
-		



Sequenze comuni delle luci





La seguente tabella mostra lo stato più comune delle luci.

1	2	3	4	5	6	7	Stato della Stampante
-		-	-	-	-	-	Pronto
-		-	-	-	-	-	Elaborazione

-		-	-	-	-	-	Stampa
-		-	-	-	-	-	Annullamento in corso
-		-	-	-	-	-	Calibratura in corso
-		-	-	-	-	-	Riscaldamento
-		-	-	-	-	-	In attesa di dati in ricezione
-		-	-	-		-	Inizializzazione NVM
-		-	-	-	-	-	Diagnostica all'avvio
-		-	-	-	-	-	Modalità di risparmio energetico

Condizioni carta

La seguente tabella mostra lo stato della carta.

1	2	3	4	5	6	7	Stato della Stampante
-	-		-	-	-	-	La carta è caricata nel vassoio 1.
-	-	-		-	-	-	La carta è caricata nell'alimentatore foglio singolo.
-	-	-	-		-	-	Il toner nella cartuccia del toner specificata è quasi esaurito.
-	-	-	-	*	-	-	Nella cartuccia del toner è presente un toner non Dell.
-	-	-	-		-	-	Avviso di esaurimento nell'unità PHD
-	-	-	-	-		-	Avviso di esaurimento nell'unità cinghia

-	-	-	-	-	-	-	-	Pulire il sensore CTD.
* Luce arancio accesa in tutti gli indicatori del toner.								

Le seguenti condizioni suggeriscono di caricare la carta e di premere il tasto Continua. Fare clic sui link nella colonna di destra per maggiori informazioni sul significato e sulle azioni da intraprendere.

1	2	3	4	5	6	7	Operazioni da effettuare
			-	-	-	-	Caricare la carte per lato 2 nel vassoio 1. Vedere " Stampa fronte retro manuale dal vassoio 1. "
			-	-	-	-	Premere il tasto Continua. Vedere " Stampa fronte retro manuale dal vassoio 1. "
		-		-	-	-	Caricare la carta per lato 2 nell'alimentatore foglio singolo. Vedere " Stampa fronte retro manuale dall'alimentatore foglio singolo. "
		-		-	-	-	Premere il tasto Continua. Vedere " Stampa fronte retro manuale dall'alimentatore foglio singolo. "
-			-	-	-	-	Caricare la carta nel vassoio 1. Vedere " Caricamento dei supporti di stampa nel Vassoio 1. "
-			-	-	-	-	Caricare la carta nel vassoio 1. Vedere " Caricamento dei supporti di stampa nel Vassoio 1. "
-		-		-	-	-	Caricare la carta nell'alimentatore foglio singolo. Vedere " Come caricare l'alimentatore foglio singolo. "
		-		-	-	-	Caricare la carta nell'alimentatore foglio singolo. Vedere " Come caricare l'alimentatore foglio singolo. "

Se si verifica un errore

La seguente tabella illustra i punti in cui si è verificato un errore.

1	2	3	4	5	6	7	Stato della Stampante
-	-	-	-	-			Si è verificato un inceppamento carta. Vedere " Rimozione degli inceppamenti. "
-	-	-	-	-			Lo sportello frontale è aperto.
-	-		-	-			Si è verificato un inceppamento carta nel vassoio 1. Vedere " Rimozione di carta inceppata nel cassetto 1. "

-	-	-		-			-	Si è verificato un inceppamento carta nell'alimentatore foglio singolo. Vedere " Rimozione di carta inceppata nell'alimentatore foglio singolo. "
-	-		-	-	-	-	-	La dimensione errata della dimensione della carta è caricata nel vassoio 1. Vedere " Specifiche e origini dei supporti di stampa. "
-	-	-		-		-	-	La dimensione errata della carta è caricata nell'alimentatore foglio singolo. Vedere " Specifiche e origini dei supporti di stampa. "
-	-	-	-	-	-		-	Chiamata operatore errori
-	-	-	-			-	-	Si è verificato un errore nella cartuccia del toner specificata. Vedere " Sostituzione cartucce del toner. "
-	-	-	-		-	-	-	Il toner nella cartuccia del toner specificata è esaurito. Vedere " Sostituzione cartucce del toner. "
-	-	-	-	-		-	-	L'unità PHD è esaurita.
-	-	-	-	-		-	-	L'unità cinghia è esaurita.
-	-	-	-	-		-	-	Pulire il sensore CTD.

Chiamata operatore errori

Tenere premuto il pulsante **Continua** quando si verifica un errore. In tal modo si ottengono informazioni dettagliate dalla chiamata operatore errore.

1	2	3	4	5-K	5-C	5-M	5-Y	6	7	Stato dell'errore
-			-	-	-	-	-		-	Memoria sovraccarica
-		-		-	-	-	-		-	Errore PDL (Page Description Language).
-		-	-	-	-	-	-			Ambiente lavoro non valido
-			-	-	-	-	-			Lo sportello laterale è aperto.
-						-	-			Dell ColorTrack - Utente sconosciuto
-	-	-	-	-	-	-	-	-	-	Dell ColorTrack - Funzione disabilitata

-										
Dell ColorTrack - Limite raggiunto										

Errori toner

1	2	3	4	5	6	7	Stato del toner			
-							La cartuccia del toner specificata non è installata.			
-							Il toner nella cartuccia del toner specificata è quasi esaurito.			
-							Errore CRUM ID nella cartuccia del toner specificata.			

Errori nell'unità PHD; nell'unità cinghia, nell'unità fuser e nel sensore CTD

1	2	3	4	5-K	5-C	5-M	5-Y	6	7	Stato dell'errore
-										L'unità PHD è assente.
-										L'unità PHD è esaurita.
-										Errore PHD CRUM ID
-										I nastri non sono stati rimossi dall'unità PHD.
-										L'unità cinghia è completamente esaurita.
-										Il sensore CTD è sporco.

Errori irrimediabili

La seguente tabella mostra gli errori irrimediabili. Contattare il fornitore Dell per notificare lo stato stampante associato con ciascun errore.

1	2	3	4	5-K	5-C	5-M	5-Y	6	7	Stato della Stampante
-									-	guasto ROS

-	☀	-	-	☀	-	-	-	☀	☀	Guasto controllo ESS NVRAM1 W/R
-	☀	-	-	-	-	-	-	☀	☀	Guasto controllo ESS NVRAM2 W/R
-	☀	-	-	☀	☀	-	-	☀	☀	Guasto controllo ESS NVRAM SIZE e ID
-	☀	-	☀	☀	☀	☀	-	☀	☀	Guasto comunicazione rete On-Board
-	☀	-	☀	-	-	-	-	☀	☀	Errore checksum indirizzo MAC rete On-Board
-	☀	-	☀	☀	-	-	-	☀	☀	Errore On-Board Network Ethernet BIST Parity RAM R/W
-	☀	-	☀	-	☀	-	-	☀	☀	Errore On-Board Network Internal Loopback
-	☀	-	☀	☀	☀	-	-	☀	☀	Errore fatale rete On-Board
-	☀	-	☀	-	-	-	-	☀	☀	Guasto comunicazione IOT-ESS
-	☀	-	☀	☀	-	-	-	☀	☀	Errore tasto HW

Ripristino impostazioni di fabbricazione

Se non si riesce ad utilizzare la stampante con il computer si possono ripristinare le impostazioni di fabbricazione della stampante.

 **NOTA:** Si possono inizializzare le impostazioni definite dall'utente.

Per ripristinare le impostazioni di fabbricazione:

1. Accertarsi che la stampante sia spenta.
2. Aprire il coperchio laterale.
3. Tenendo premuti il pulsante Continua e Annulla contemporaneamente, accendere la stampante.
4. Dopo l'accensione di tutti gli indicatori, rilasciare i pulsanti Continua e annulla.
5. Dopo lo spegnimento degli indicatori Continua, Errore e Pronto/Dati, chiudere il coperchio laterale. Automaticamente la stampante:
 - 1 Inizializza la memoria non-volatile (NVM).

 **ATTENZIONE:** Non spegnere la stampante. Altrimenti la stampante non funzionerà più.

- 1 Riavvia.
- 1 Stampare le pagine Impostazioni stampante e Impostazioni dispositivo.
6. Controllare che le impostazioni di fabbricazione siano state ripristinate facendo riferimento alle pagine Impostazioni stampante e Impostazioni dispositivo.

[Alla pagina dell'indice](#)

[Alla pagina dell'indice](#)

Impostazioni Stampante

È possibile modificare la maggior parte delle impostazioni di sistema tramite l'applicazione software. Se la stampante collegata alla rete, possibile modificarne le impostazioni tramite lo **Dell Printer Configuration Web Tool**. Per lanciare lo **Dell Printer Configuration Web Tool**, digitare l'indirizzo IP di rete della propria stampante nel proprio browser Web. Per trovare l'indirizzo IP della stampante, vedere "[Stampa della pagina di impostazioni stampante](#)".

Le impostazioni dal programma software aggiornano le impostazioni di sistema predefinite della stampante. Le impostazioni dal driver della stampante sono applicabile soltanto al lavoro in invio alla stampante.

Se non è possibile modificare l'impostazione dal programma software, utilizzare lo **Dell Printer Configuration Web Tool**. Le impostazioni di sistema modificate dalla casella strumenti o dallo **Dell Printer Configuration Web Tool** vengono utilizzati come valori predefiniti.

- [Stampa della pagina di impostazioni stampante](#)
 - [Uso della casella strumenti per modificare le impostazioni stampante](#)
 - [Uso dello Dell Printer Configuration Web Tool per modificare le impostazioni di sistema](#)
 - [Ripristina predefiniti](#)
-

Stampa della pagina di impostazioni stampante

Si possono verificare le impostazioni dettagliate di sistema stampando la pagina di impostazioni stampante.

1. Fare clic su **start**→ **Tutti i programmi**→ **Stampanti Dell**→ **Software della stampante**→ **Comando Monitor Stato**.
Appare la finestra di dialogo **Selezionare la stampante**.
2. Fare clic su **Dell Color Laser 1320c** nell'elenco Nome stampante.
Si aprirà la finestra di **lancio di Dell Color Laser 1320c**.
3. Fare clic sul pulsante **Strumenti**.
Si apre la **Strumenti**.
Si può lanciare la casella strumenti anche utilizzando l'icona della stampante sulla barra delle applicazioni.
4. Fare clic sulla scheda **Rapporto Impostazioni Stampante**.
5. Selezionare **Rapporti** dall'elenco a sinistra della pagina.
Si apre la pagina **Rapporti**.
6. Fare clic sul pulsante **Avvia** per le Impostazioni Stampante.
Verrà stampata la pagina **Impostazioni Stampante**

Potete stampare inoltre la pagina delle Impostazioni Stampante nel seguente modo.

1. Premere e tenere premuto il pulsante Continua sulla stampante fino a quando non lampeggia l'indicatore Pronto/Dati.

 **NOTA:** Non è possibile stampare la pagina di Impostazioni Stampante tenendo premuto il pulsante **Continua** se la password è specificata in Imposta Password della casella Strumenti (perché il pannello operatore è bloccato).

Uso della casella strumenti per modificare le impostazioni stampante

È possibile scegliere voci di menu e valori corrispondenti dalla casella strumenti.

Le impostazioni predefinite di fabbrica possono variare a seconda dei Paesi.

Tali impostazioni restano attive finché non ne vengono selezionate altre o non vengono ripristinati i valori predefiniti di fabbrica.

Per selezionare un nuovo valore come impostazione:

1. Fare clic su **start**→ **Tutti i programmi**→ **Stampanti Dell**→ **Software della stampante**→ **Comando Monitor Stato**.
Appare la finestra di dialogo **Selezionare la stampante**.
2. Fare clic su **Dell Color Laser 1320c** nell'elenco Nome stampante.
Si aprirà la finestra di **lancio di Dell Color Laser 1320c**.
3. Fare clic sul pulsante **Strumenti**.
Si apre la **Strumenti**.
Si può lanciare la **Strumenti** anche utilizzando l'icona della stampante sulla barra delle applicazioni.
4. Fare clic sulla scheda **Manutenzione stampante**.
5. Selezionare la voce di menu desiderata.
Ciascuna voce di menu ha una lista di valori per la voce di menu. Un valore può essere:
 - 1 Una frase o una parola che descrive un'impostazione
 - 1 Un valore numerico che può essere modificato
 - 1 Un'impostazione Sì o No
6. Selezionare il valore desiderato e fare clic sul pulsante associato con ciascuna voce di menu.

Le impostazioni del driver possono sostituirsi alle modifiche precedentemente apportate e possono richiedere la modifica delle impostazioni predefinite della Strumenti.

Uso dello Dell Printer Configuration Web Tool per modificare le impostazioni di sistema

Se la stampante è collegata alla rete è possibile modificare le impostazioni del dispositivo dal proprio browser Web. Un amministratore di rete può copiare le impostazioni di sistema di una stampante su un'altra stampante o su tutte le stampanti in rete.

Immettere l'indirizzo IP della stampante di rete nel browser Web. Dall'elenco degli argomenti, selezionare **Impostazioni Stampante** quindi selezionare le impostazioni di sistema da modificare.

Per copiare le impostazioni di sistema su un'altra stampante in rete, selezionare **Copia Impostazioni di Stampante** dall'elenco degli argomenti, quindi immettere l'indirizzo IP della stampante.

Se non si conosce l'indirizzo IP della stampante, consultare la pagina relativa alle Impostazioni Stampante. Per stampare una pagina delle Impostazioni Stampante:

1. Fare clic su **start**→ **Tutti i programmi**→ **Stampanti Dell**→ **Software della stampante**→ **Comando Monitor Stato**.
Appare la finestra di dialogo **Selezionare la stampante**.
 2. Fare clic su **Dell Color Laser 1320c** nell'elenco Nome stampante.
Si aprirà la finestra di **lancio di Dell Color Laser 1320c**.
 3. Fare clic sul pulsante **Strumenti**.
Si apre la **Strumenti**.
Si può lanciare la **Strumenti** anche utilizzando l'icona della stampante sulla barra delle applicazioni.
 4. Fare clic sulla scheda **Rapporto Impostazioni Stampante**.
 5. Selezionare **Impostazioni TCP/IP** dall'elenco a sinistra della pagina.
-

Ripristina predefiniti

Dopo aver eseguito questa funzione e riavviato la stampante, tutti i parametri dei menu, ad eccezione di quelli relativi alla rete, vengono reimpostati sui valori predefiniti.

1. Fare clic su **start**→ **Tutti i programmi**→ **Stampanti Dell**→ **Software della stampante**→ **Comando Monitor Stato**.
Appare la finestra di dialogo **Selezionare la stampante**.
2. Fare clic su **Dell Color Laser 1320c** nell'elenco Nome stampante.
Si aprirà la finestra di **lancio di Dell Color Laser 1320c**.
3. Fare clic sul pulsante **Strumenti**.
Si apre la **Strumenti**.
Si può lanciare la **Strumenti** anche utilizzando l'icona della stampante sulla barra delle applicazioni.
4. Fare clic sulla scheda **Manutenzione stampante**.
5. Selezionare **Rip. Predef.** dall'elenco a sinistra della pagina.
Si apre la pagina **Rip. Predef.**

6. Fare clic su **Avvia** per inizializzare la memoria non-volatile (NVM).
La stampante si spegne automaticamente per applicare le impostazioni.

[Alla pagina dell'indice](#)

[Alla pagina dell'indice](#)

Spiegazione dei menu della Casella Strumenti

La Casella Strumenti permette di visualizzare o specificare le impostazioni stampante. Potete diagnosticare inoltre le impostazioni stampante utilizzando la Casella Strumenti.

La casella strumenti comprende: **Rapporto Impostazioni Stampante**, **Manutenzione stampante** e schede di **Diagnosi**.

- [Rapporto Impostazioni Stampante](#)
- [Manutenzione stampante](#)
- [Diagnosi](#)

 **NOTA:** La finestra di dialogo **Password** appare la prima volta che si modificano le impostazioni o si fa clic su un pulsante dopo aver avviato la Casella Strumenti. Immettere la password specificata in **Imposta Password** nella scheda **Manutenzione stampante**. La **password predefinita** è lasciata vuota. Si può fare clic su **OK** senza immettere una password per procedere con l'operazione successiva.

Rapporto Impostazioni Stampante

La scheda **Rapporto impostazioni stampante** comprende le pagine: **Informazioni su Stampante**, **Impostazioni Menu**, **Rapporti** e **Impostazioni TCP/IP**.

 **NOTA:** I valori contrassegnati da un asterisco (*) sono le impostazioni predefinite.

Informazioni su Stampante

Funzione:

Permette di verificare i dettagli della stampante come la configurazione hardware e la versione del software.

Valori:

Numero di Codice Servizio Dell	Mostra il numero di codice del servizio assistenza.
Numero di Serie Stampante	Mostra il numero di serie della stampante.
Tipo di Stampante	Mostra il tipo di stampa della stampante. Normalmente viene visualizzato Colore Laser .
Numero di Codice Attività	Mostra il numero dell'etichetta del supporto.
Capacità Memoria	Mostra la capacità di memoria.
Velocità Processore	Mostra la velocità di elaborazione.
Versione Firmware	Mostra la versione del controller.
Versione Firmware di rete	Mostra la versione NIC.
Versione Firmware MCU	Mostra la versione del firmware MCU.
Velocità di Stampa (Colore)	Mostra la velocità di stampa per la stampa a colori.
Velocità di Stampa (Monocromatico)	Mostra la velocità di stampa per la stampa monocromatica.

Impostazioni Menu

Funzione:

Per visualizzare le impostazioni correnti della stampante.

Valori:

Impostazioni di Sistema	Modalità timer risparmio energetico 1	Mostra il tempo che deve trascorrere dopo che un processo è stato stampato perché la stampante vada in Modalità timer risparmio energetico 1 (sleep mode).
	Modalità timer risparmio energetico 2	Mostra il tempo che deve trascorrere dopo che un processo è stato stampato perché la stampante vada in Modalità timer risparmio energetico 2 (deep sleep mode) quando il tempo specificato in Modalità timer risparmio energetico 1 e Modalità timer risparmio energetico 2 trascorre al termine di un lavoro di stampa.
	Segnale quadro comandi	Mostra se la stampante emette il tono pannello quando si tocca il pannello.
	Segnale macchina pronta	Mostra se la stampante emette il tono quando la stampante è pronta.
	Segnale processo terminato	Mostra se la stampante emette il tono quando la stampa è completa.
	Segnale errore	Mostra se la stampante emette un tono in caso di errore.
	Segnale di avviso	Mostra se la stampante emette un allarme.
	Segnale carta esaurita	Mostra se la stampante emette il tono quando la stampante ha esaurito la carta.
	Segnale di avviso livello toner basso	Mostra se la stampante emette il tono quando il toner è quasi esaurito.
	Time-Out	Visualizza il tempo per cui la stampante aspetta la ricezione di ulteriori byte di dati dal computer.
	Lingua dispositivo	Mostra la lingua da utilizzare per la Segnalazione E-Mail.
	Stampa Auto Log	Mostra se la stampante tiene automaticamente il registro di stampa.
	Densità carta	Liscio
Etichetta		Mostra la densità della carta per l'etichetta
Regola BTR	Liscio	Mostra le impostazioni di tensione per i rulli di trasferimento (-6-6) per la carta liscia. Il valore predefinito è 0.
	Liscio spesso	Mostra le impostazioni di tensione per i rulli di trasferimento (-6-6) per la carta liscia spessa. Il valore predefinito è 0.
	Copertine	Mostra le impostazioni di tensione per i rulli di trasferimento (-6-6) per le copertine. Il valore predefinito è 0.
	Spessore copertine	Mostra le impostazioni di tensione per i rulli di trasferimento (-6-6) per la copertine spesse. Il valore predefinito è 0.
	Etichetta	Mostra le impostazioni di tensione per i rulli di trasferimento (-6-6) per le etichette. Il valore predefinito è 0.
	Rivestito	Mostra le impostazioni di tensione per i rulli di trasferimento (-6-6) per la carta rivestita. Il valore predefinito è 0.
	Spesso rivestito	Mostra le impostazioni di tensione per i rulli di trasferimento (-6-6) per la carta rivestita spessa. Il valore predefinito è 0.
	Busta	Mostra le impostazioni di tensione per i rulli di trasferimento (-6-6) per le buste. Il valore predefinito è 0.
	Riciclato	Mostra le impostazioni di tensione per i rulli di trasferimento (-6-6) per la carta riciclata. Il valore predefinito è 0.
	Rivestita JPN	Mostra le impostazioni di tensione per i rulli di trasferimento (-6-6) per la carta giapponese rivestita. Il valore predefinito è 0.
	Cartolina JPN	Mostra le impostazioni di tensione per i rulli di trasferimento (-6-6) per le cartoline. Il valore predefinito è 0.
	Regola Fuser	Liscio
Liscio spesso		Regola le impostazioni di temperatura del fuser (-2-2) per la carta semplice spessa Il valore predefinito è 0.
Copertine		Regola le impostazioni di temperatura del fuser (-2-2) per la carta delle copertine. Il valore predefinito è 0.
Spessore copertine		Regola le impostazioni di temperatura del fuser (-2-2) per la carta delle copertine spessa. Il valore predefinito è 0.
Etichetta		Regola le impostazioni di temperatura del fuser (-2-2) per le etichette. Il valore predefinito è 0.
Rivestito		Regola le impostazioni di temperatura del fuser (-2-2) per la carta rivestita. Il valore predefinito è 0.
Spesso rivestito		Regola le impostazioni di temperatura del fuser (-2-2) per la carta rivestita spessa. Il valore predefinito è 0.
Busta		Regola le impostazioni di temperatura del fuser (-2-2) per le buste. Il valore predefinito è 0.
Riciclato		Regola le impostazioni di temperatura del fuser (-2-2) per la carta riciclata. Il valore predefinito è 0.
Rivestita JPN		Regola le impostazioni di temperatura del fuser (-2-2) per la carta rivestita giapponese. Il valore predefinito è 0.
Cartolina JPN		Regola le impostazioni di temperatura del fuser (-2-2) per le cartoline giapponesi. Il valore predefinito è 0.

Regolazione Registrazione Automatica	Regolazione Registrazione Automatica	Mostra la possibilità di regolare automaticamente la registrazione.	
Regolazione altezza	Regolazione altezza	Mostra se regolare l'altezza dell'ubicazione di installazione della stampante.	
Toner non-Dell	Toner non-Dell	Mostra se viene usata una cartuccia del toner rigenerata.	
Customizzazione link web	Seleziona riordina URL	Regolare*	Mostra l'URL (accessories.us.dell.com/sna).
		Premier	Mostra l'URL (premier.dell.com).

Rapporti

Funzione:

Permette di stampare vari tipi di rapporti ed elenchi.

I rapporti vengono stampati con le dimensioni pagina specificate nelle Impostazioni stampante. Il valore predefinito è A4 o Letter.

Valori:

Impostazioni Stampante	Fare clic sul pulsante Avvia(1) per stampare la pagina delle impostazioni della stampante.
Impostazioni dispositivo	Fare clic sul pulsante Avvia(2) per stampare la pagina delle impostazioni della stampante dettagliate.
Temporizzazione Lavoro	Fare clic sul pulsante Avvia(3) per stampare la pagina di cronologia dei processi.
Cronologia errori	Fare clic sul pulsante Avvia(4) per stampare la pagina del rapporto cronologia errore.
Pag. test col.	Fare clic sul pulsante Avvia(5) per stampare la pagina di verifica colore.

Impostazioni TCP/IP

Funzione:

Permette di visualizzare le attuali impostazioni del protocollo TCP/IP (Transmission Control Protocol/Internet Protocol).

Valori:

Modalità Indirizzo IP	Mostra le impostazioni dell'indirizzo IP.
Indirizzo IP	Mostra l'indirizzo IP della stampante.
Mask di sottorete	Visualizza la mask di subnet.
Indirizzo Gateway	Visualizza l'indirizzo del gateway.

Manutenzione stampante

La scheda **Manutenzione stampante** include le pagine **Impostazioni di Sistema**, **Densità carta**, **Regola BTR**, **Regola Fuser**, **Regolazione Registrazione**, **Regola altezza**, **Rip. Predef.**, **Toner non-Dell**, **Inizializza PrintMeter**, **Customizzazione link web**, **Impostazioni TCP/IP**, **EWS**, e **Imposta Password**.

 **NOTA:** I valori contrassegnati da un asterisco (*) sono le impostazioni predefinite.

Impostazioni di Sistema

Funzione:

Permette di configurare le impostazioni di base della stampante.

Valori:

Modalità timer risparmio energetico 1*1	1-30 min	Specifica il tempo che deve trascorrere dopo che un processo è stato stampato perché la stampante vada in Modalità timer risparmio energetico 1 (sleep mode).	
	3 min*		
Modalità timer risparmio energetico 2*1	5-60 min	Specifica il tempo che deve trascorrere dopo che un processo è stato stampato perché la stampante vada in Modalità timer risparmio energetico 2 (deep sleep mode) quando il tempo specificato in Modalità timer risparmio energetico 1 e Modalità timer risparmio energetico 2 trascorre al termine di un lavoro di stampa.	
	10 min*		
Segnale di avviso	Segnale quadro comandi	Off*	Non produce un tono di avviso quando si preme il pulsante sul pannello.
		Si	Per produrre un tono di avviso quando si preme il pulsante sul pannello.
	Segnale macchina pronta	Off*	Non emette un tono di avviso quando la stampante è pronta.
		Si	Emette un tono di avviso quando la stampante è pronta.
	Segnale processo terminato	Off*	Non emette un suono di avviso al termine di un lavoro.
		Si	Emette un suono di avviso al termine di un lavoro.
	Segnale errore	Off*	Non emette un suono di avviso quando un lavoro è terminato per qualche errore.
		Si	Emette un suono di avviso quando un lavoro è terminato per qualche errore.
	Segnale di avviso	Off*	Non emette un suono di avviso quando si verifica un errore.
		Si	Emette un suono di avviso quando si verifica un errore.
	Segnale carta esaurita	Off*	Non emette un tono di avviso quando la stampante ha esaurito la carta.
		Si	Emette un tono di avviso quando la stampante ha esaurito la carta.
	Segnale di avviso livello toner basso	Off*	Non emette un tono di avviso quando il livello del toner diventa basso.
		Si	Emette un tono di avviso quando il livello del toner diventa basso.
Time-Out	0	Disabilita il timeout di processo.	
	5-300 sec	Specifica il tempo per cui la stampante aspetta la ricezione di ulteriori byte di dati dal computer. Se scade questo timeout, il processo di stampa viene annullato.	
	30 sec*		
Lingua dispositivo	Inglese*	Determinare la lingua da utilizzare per la Segnalazione E-Mail.	
	Francese		
	Italiano		
	Tedesco		
	Spagnolo		
	Olandese		
	Danese		
	Norvegese		
	Svedese		
	Finlandese		
	Polacco		
	Portoghese		
	Giapponese		
Turco			
Stampa Auto Log	Off*	Non stampa automaticamente il report di cronologia lavoro.	
	Si	Stampa automaticamente la cronologia dei lavori di stampa quando il numero delle voci in cronologia ha raggiunto il massimo.	
Applicare Nuove Impostazioni		Al termine delle impostazioni premere il pulsante Applicare Nuove Impostazioni per applicare i cambiamenti.	
Riavvia la stampante per applicare le nuove impostazioni		Premere il pulsante Riavvia la stampante per applicare le nuove impostazioni per applicare i cambiamenti.	
*1 Inserire 5 per mandare la stampante in modalità timer risparmio energia cinque minuti dopo aver finito di stampare un processo. In questo modo si consuma molta meno corrente, ma serve più tempo di riscaldamento per la stampante. Inserire 3 se la stampante condivide lo stesso circuito elettrico dell'illuminazione della stanza e si nota un abbassamento dell'illuminazione.			

Scegliere un valore alto se la stampante viene utilizzata costantemente. Nella maggior parte dei casi, un valore elevato comporta un tempo minimo di riscaldamento della stampante. Per ottimizzare il rapporto tra risparmio di energia e tempi di riscaldamento brevi, impostare un valore compreso tra 5 e 60 minuti per la modalità timer risparmio energia.

La stampante torna automaticamente alla modalità standby dalla modalità timer risparmio energia quando riceve dati dal computer. E' possibile rimettere la stampante in modalità standby anche premendo un qualsiasi pulsante sul pannello operatore.

Densità carta

Funzione:

Specifica la densità della carta.

Valori:

Liscio	Normale*
	Leggero
Etichetta	Normale*
	Leggero
Applicare Nuove Impostazioni	Al termine delle impostazioni premere il pulsante Applicare Nuove Impostazioni per applicare i cambiamenti.
Riavvia la stampante per applicare le nuove impostazioni	Premere il pulsante Riavvia la stampante per applicare le nuove impostazioni per applicare i cambiamenti.

Regola BTR

 **NOTA:** Dal momento che la qualità di stampa varia in funzione dei valori di impostazione, è necessario selezionare questa voce.

Funzione:

Per specificare le impostazioni della tensione di riferimento per il rullo di trasferimento.

Valori:

Liscio	-6-6	Regola le impostazioni della tensione di riferimento del rullo di trasferimento per la carta semplice.
	0*	
Liscio spesso	-6-6	Regola le impostazioni della tensione di riferimento del rullo di trasferimento per la carta semplice spessa.
	0*	
Copertine	-6-6	Regola le impostazioni della tensione di riferimento del rullo di trasferimento per la carta per copertine.
	0*	
Spessore copertine	-6-6	Regola le impostazioni della tensione di riferimento del rullo di trasferimento per la carta spessa per copertine.
	0*	
Etichetta	-6-6	Regola le impostazioni della tensione di riferimento del rullo di trasferimento per le etichette.
	0*	
Rivestito	-6-6	Regola le impostazioni della tensione di riferimento del rullo di trasferimento per la carta patinata.
	0*	
Spesso rivestito	-6-6	Regola le impostazioni della tensione di riferimento del rullo di trasferimento per la carta patinata spessa.
	0*	
Busta	-6-6	Regola le impostazioni della tensione di riferimento del rullo di trasferimento per le buste.
	0*	
Riciclato	-6-6	Regola le impostazioni della tensione di riferimento del rullo di trasferimento per la carta riciclata.

	0*	
Rivestita JPN	-6-6	Regola le impostazioni della tensione di riferimento del rullo di trasferimento per la carta patinata giapponese.
	0*	
Cartolina JPN	-6-6	Regola le impostazioni della tensione di riferimento del rullo di trasferimento per le cartoline giapponesi.
	0*	
Applicare Nuove Impostazioni		Al termine delle impostazioni premere il pulsante Applicare Nuove Impostazioni per applicare i cambiamenti.
Riavvia la stampante per applicare le nuove impostazioni		Premere il pulsante Riavvia la stampante per applicare le nuove impostazioni per applicare i cambiamenti.

Regola Fuser

Funzione:

Specifica le impostazioni di temperatura per il fuser.

Valori:

Liscio	-2-2	Regola le impostazioni di temperatura del fuser per la carta semplice.
	0*	
Liscio spesso	-2-2	Regola le impostazioni di temperatura del fuser per la carta semplice spessa.
	0*	
Copertine	-2-2	Regola le impostazioni di temperatura del fuser per la copertina.
	0*	
Spessore copertine	-2-2	Regola le impostazioni di temperatura del fuser per la copertina spessa.
	0*	
Etichetta	-2-2	Regola le impostazioni di temperatura del fuser per le etichette.
	0*	
Rivestito	-2-2	Regola le impostazioni di temperatura del fuser per la carta patinata.
	0*	
Spesso rivestito	-2-2	Regola le impostazioni di temperatura del fuser per la carta patinata spessa.
	0*	
Busta	-2-2	Regola le impostazioni di temperatura del fuser per le buste.
	0*	
Riciclata	-2-2	Regola le impostazioni di temperatura del fuser per la carta riciclata.
	0*	
Rivestita JPN	-2-2	Regola le impostazioni di temperatura del fuser per la carta patinata giapponese.
	0*	
Cartolina JPN	-2-2	Regola le impostazioni di temperatura del fuser per le cartoline giapponesi.
	0*	
Applicare Nuove Impostazioni		Al termine delle impostazioni premere il pulsante Applicare Nuove Impostazioni per applicare i cambiamenti.
Riavvia la stampante per applicare le nuove impostazioni		Premere il pulsante Riavvia la stampante per applicare le nuove impostazioni per applicare i cambiamenti.

Regolazione Registrazione

Funzione:

Permette di stampare la tabella di registrazione colore e di regolare la registrazione colore usando la tabella. E' necessario usare questa funzione dopo che la stampante è stata installata o trasferita.

Valori:

Regolazione Registrazione Automatica	No	Non regola automaticamente la registrazione.	
	On*	Regola automaticamente la registrazione.	
Correzione Automatica		Fare clic su Avvia per regolare automaticamente la registrazione del colore.	
Schema reg. colore		Fare clic su Avvia per stampare la tabella di registrazione colore.	
Regolazione Registrazione Colore 1 (laterale)	Giallo	-9-9	Specifica i valori per la direzione laterale che si trovano nella tabella di registrazione colore.
		0*	
	Magenta	-9-9	
		0*	
	Cyan	-9-9	
		0*	
Regolazione Registrazione Colore 2 (procedura)	Giallo	-9-9	Specifica i valori per la direzione di processo che si trovano nella tabella di registrazione colore.
		0*	
	Magenta	-9-9	
		0*	
	Cyan	-9-9	
		0*	
Applicare Nuove Impostazioni		Al termine delle impostazioni premere il pulsante Applicare nuove Impostazioni per applicare i cambiamenti.	
Riavvia la stampante per applicare le nuove impostazioni		Premere il pulsante Riavvia la stampante per applicare le nuove impostazioni per applicare i cambiamenti.	

Regola altezza

Funzione:

Per regolare l'altezza dell'ubicazione di installazione della stampante.

Valori:

0 metri*	Seleziona il valore che si avvicina all'ubicazione di installazione della stampante.
1000 metri	
2000 metri	
3000 metri	
Applicare Nuove Impostazioni	
Al termine delle impostazioni premere il pulsante Applicare Nuove Impostazioni per applicare i cambiamenti.	
Riavvia la stampante per applicare le nuove impostazioni	
Premere il pulsante Riavvia la stampante per applicare le nuove impostazioni per applicare i cambiamenti.	

Rip. Predef.

Funzione:

Inizializza la memoria non-volatile (NVM). Dopo aver eseguito questa funzione per riavviare automaticamente la stampante, tutti i parametri dei menu vengono reimpostati sui valori predefiniti.

Valori:

Rip. Predef. e riavvia stampante.	Fare clic su Avvia per inizializzare la memoria non-volatile (NVM).
--	--

Toner non-Dell

In caso di utilizzo di **Toner non-Dell**, la stampante potrebbe risultarne seriamente danneggiata e non sarà coperta da garanzia.

Funzione:

Permette di specificare se si usa una cartuccia del toner rigenerata o meno. Quando questa impostazione è attivata, è possibile usare cartucce del toner fornite da altre ditte.

Valori:

Toner non-Dell	Off*	Disabilita l'utilizzo di cartucce del toner rigenerate.
	Si	Abilita l'utilizzo di cartucce del toner rigenerate.
Applicare Nuove Impostazioni	Al termine delle impostazioni premere il pulsante Applicare Nuove Impostazioni per applicare i cambiamenti.	
Riavvia la stampante per applicare le nuove impostazioni	Premere il pulsante Riavvia la stampante per applicare le nuove impostazioni per applicare i cambiamenti.	

Inizializza PrintMeter

Funzione:

Per inizializzare i dati del misuratore di stampa. Dopo aver eseguito questa funzione per riavviare automaticamente la stampante, il valore del misuratore riparte da 0.

Valori:

Inizializza PrintMeter	Fare clic su Avvia per azzerare il misuratore di stampa.
-------------------------------	---

Customizzazione link web

Funzione:

Per configurare il link utilizzato per ordinare i ricambi.

Valori:

Seleziona riordina URL	Specifica l'URL che Ordina Ricambi mediante i link nel riquadro a sinistra di Dell Printer Configuration Web Tool .
-------------------------------	--

Regolare*	accessories.us.dell.com/sna
Premier	premier.dell.com
Applicare Nuove Impostazioni	Al termine delle impostazioni premere il pulsante Applicare Nuove Impostazioni per applicare i cambiamenti.
Riavvia la stampante per applicare le nuove impostazioni	Premere il pulsante Riavvia la stampante per applicare le nuove impostazioni per applicare i cambiamenti.

Impostazioni TCP/IP

Funzione:

Per specificare le impostazioni TCP/IP della rete.

Valori:

Modalità Indirizzo IP	AutoIP*	Imposta automaticamente l'indirizzo IP.
	DHCP	Usa DHCP per impostare l'indirizzo IP.
	BOOTP	Usa BOOTP per impostare l'indirizzo IP.
	RARP	Usa RARP per impostare l'indirizzo IP.
	Impostazione manuale	Imposta manualmente l'indirizzo IP.
Indirizzo IP	Verificare l'indirizzo IP attribuito alla stampante.	
Mask di sottorete	Imposta la mask di subnet.	
Indirizzo Gateway	Imposta l'indirizzo del gateway.	
Applicare Nuove Impostazioni	Al termine delle impostazioni premere il pulsante Applicare Nuove Impostazioni per applicare i cambiamenti.	
Riavvia la stampante per applicare le nuove impostazioni	Premere il pulsante Riavvia la stampante per applicare le nuove impostazioni per applicare i cambiamenti.	

EWS (Embedded Web Server o Dell Printer Configuration Web Tool)

Funzione:

Per stampare le impostazioni del server per **Dell Printer Configuration Web Tool**.

Impostazioni del Server di Stampante	Fare clic su Visualizzazione per visualizzare le impostazioni del server per Dell Printer Configuration Web Tool .	
Visualizzazione di EWS	No	Disabilitare per visualizzare le impostazioni del server per Dell Printer Configuration Web Tool.
	On*	Abilitare per visualizzare le impostazioni del server per Dell Printer Configuration Web Tool.
Applicare Nuove Impostazioni	Al termine delle impostazioni premere il pulsante Applicare Nuove Impostazioni per applicare i cambiamenti.	
Riavvia la stampante per applicare le nuove impostazioni	Premere il pulsante Riavvia la stampante per applicare le nuove impostazioni per applicare i cambiamenti.	

Imposta Password

Funzione:

Per impostare una password che limiti l'accesso ai menu.

Valori:

Impostazione di Blocco pannello	Off*	Si disattiva l'impostazione di una password che limiti l'accesso ai menu.
	Si	Imposta una password che limiti l'accesso ai menu.
Password	Digitare una nuova password. Questo deve essere compresa tra 0001 e 9999.	
Digitare di nuovo la password	Immettere nuovamente la password per confermarla.	
Applicare Nuove Impostazioni	Terminate tutte le impostazioni premere il pulsante Applicare Nuove Impostazioni quindi digitare il nome utente e la password per renderle effettive.	
Riavvia la stampante per applicare le nuove impostazioni	Premere il pulsante Riavvia la stampante per applicare le nuove impostazioni per applicare i cambiamenti.	

Diagnosi

La scheda **Diagnosi** comprende le pagine **Tabella stampa**, **Verifica macchina**, **Modalità verifica estrazione fogli**, **Info sensore ambientale**, **Modalità mescolamento sviluppatore**, e **Modalità Aggiorna**.

 **NOTA:** I valori contrassegnati da un asterisco (*) sono le impostazioni predefinite.

Tabella stampa

Funzione:

Per stampare il file della tabella.

Valori:

Tabella configurazione carattere	Stampa la tabella per confermare il passo in A4 o Letter.
Tabella configurazione immagine spuria	Stampa la tabella per confermare la doppia immagine in A4 o Letter.
Tabella configurazione 4 colori	Stampa la tabella per confermare la scala di grigi per la stampa a quattro colori in A4 o Letter.
Tabella MQ	Stampa la tabella per confermare la rilegatura in A4 o Letter.
Tabella allineamento	Stampa la tabella per confermare l'allineamento in A4 o Letter.
Aggiorna diagramma configurazione PHD	Stampa la tabella per confermare lo sforzo leggero dell'unità PHD (Print Head Device) in A4 o Letter.

Verifica macchina

Funzione:

Per controllare il funzionamento meccanico della stampante.

Valori:

Verifica macchina	Verifica funzionamento motore principale*	Controlla il funzionamento del motore principale.
	Verifica funzionamento motore fuser	Controlla il funzionamento del motore del fuser.
	Verifica funzionamento rullo di alimentazione*1	Controlla il funzionamento del rullo di separazione.
	Verifica funzionamento REGI CLUTCH	Controlla il funzionamento di REGI CLUTCH.
	Verifica motore dispenser(Giallo)	Controlla il funzionamento del motore di distribuzione per ogni cartuccia del toner.
	Verifica motore dispenser(Magenta)	

	Verifica motore dispenser(Cyan)	
	Verifica motore dispenser(Nero)	
Riproduzione del suono	Riproduce il suono del motore selezionato in funzionamento normale.	
*1 Quando si esegue il controllo del funzionamento del rullo di alimentazione, rimuovere il vassoio della carta dalla stampante.		

Modalità verifica estrazione fogli

Funzione:

Per determinare la presenza di carta piegata nel fuser.

Questa funzione interrompe la stampa prima che la carta entri nel fuser. Dopo aver rimosso la carta all'interno della stampante, controllare quanto segue:

- 1 Se la carta è piegata, che la piegatura si sia verificata in un punto diverso rispetto al fuser.
- 1 Se la carta non è piegata, che la piegatura si sia verificata nel fuser.

Valori:

Formato Foglio	Lettera*	Specifica la dimensioni della carta.
	Legale	
	Busta #10	
	8.5 x 13"	
	Executivo	
	Monarch	
	A4	
	A5	
	B5	
	C5	
	DL	
	Cartolina JPN	
	Cartolina-D	
	Busta Youkei 2	
	Busta Youkei 3	
Busta Youkei 4		
Busta Choukei 3		
Busta Youchou 3		
Tipo di Foglio	Liscio*	Specifica il tpo di carta.
	Liscio spesso	
	Copertine	
	Spessore copertine	
	Etichetta	
	Rivestito	
	Spesso rivestito	
	Busta	
	Riciclata	
	Rivestita JPN	

	Cartolina JPN	
Lato posteriore	Off*	Serve per specificare di non utilizzare il lato posteriore della carta.
	Sì	Serve per specificare di utilizzare il lato posteriore della carta. Questa funzione è abilitata se è specificato Liscio, Liscio spesso, Copertine, Spessore copertine, Rivestito, Riciclato, Rivestito JPN o Cartolina JPN per il Tipo di Foglio.
Modalità Colore	Colore*	Serve per specificare la stampa a colori.
	Nero	Serve per specificare la stampa in bianco e nero.

Info sensore ambientale

Funzione:

Serve a visualizzare le informazioni sul sensore ambientale nella stampante premendo il pulsante **Passa a info sensore ambientale**.

Modalità mescolamento sviluppatore

Funzione:

Per azionare il toner all'interno della cartuccia del toner.

Valori:

Modalità mescolamento sviluppatore	Fare clic su Avvia per azionare il toner.
---	--

Modalità Aggiorna

Funzione:

Per pulire le cartucce di toner e l'unità PHD.

 **ATTENZIONE: Utilizzando la Modalità Aggiorna si consuma una quantità maggiore di toner.**

Valori:

Modalità di ricarica toner	Giallo	Fare clic su Avvia(1) per pulire la cartuccia del giallo.
	Magenta	Fare clic su Avvia(2) per pulire la cartuccia del magenta.
	Cyan	Fare clic su Avvia(3) per pulire la cartuccia del ciano.
	Nero	Fare clic su Avvia(4) per pulire la cartuccia del nero.
Modalità aggiorna PHD	PHD	Fare clic su Avvia(5) per pulire l'unità PHD.

[Alla pagina dell'indice](#)

[Alla pagina dell'indice](#)

Informazioni sul software della stampante

● [Programma di utilità Impostazioni Stampante](#)

Usare il CD *Driver e programmi di utilità* fornito con la stampante per installare una combinazione di software, a seconda del sistema operativo.

Finestra Stato Stampa

La finestra **Printing Status Window** avvisa quando si verifica un errore o un messaggio di allarme, quando si verifica un inceppamento o quando il toner si sta esaurendo.

Il programma **Finestra Stato Stampa** viene sempre lanciato quando si stampa. Quando si verifica un errore, il messaggio d'errore viene visualizzato nella finestra **Finestra Stato Stampa**.

Si può verificare quanto toner e quanta carta restano o la configurazione delle opzioni della stampante locale.

Comando Monitor Stato

Usare la **Comando Monitor Stato** per gestire **Finestra di stato** per diverse stampanti.

1. Selezionare una stampante dalla lista visualizzata (o da **Selezionare la stampante**) facendo clic sul suo nome in modo da aprire una finestra **Finestra di stato** o **Dell Printer Configuration Web Tool** per una specifica stampante.
1. La **Comando Monitor Stato** mostra le finestre **Finestra di stato** per le connessioni locali, o lo **Dell Printer Configuration Web Tool** per le connessioni di rete.

Sistema di Gestione Forniture Dell™

È possibile accedere alla finestra di dialogo **Sistema di Gestione Forniture Dell** dalla finestra **Finestra Stato Stampa**, dalla finestra **Tutti i programmi** o dall'icona sul desktop. È inoltre possibile lanciarla dalla finestra **Finestra di stato** quando si verifica un errore di toner.

È possibile ordinare altri materiali di consumo telefonicamente o via Web.

1. Fare clic su **start** → **Tutti i programmi** → **Software della stampante** → **Sistema di Gestione Forniture Dell**.

Verrà visualizzata la finestra **Sistema di Gestione Forniture Dell**.

2. Selezionare la stampante dall'elenco **Seleziona modello stampante**.
3. Se si ordina da Web:
 - a. Quando non è possibile avere informazioni dalla stampante automaticamente tramite comunicazione a due vie, viene visualizzata una finestra che chiede di digitare il codice del servizio assistenza. Immettere il numero dell'etichetta del supporto Dell nel campo apposito. Il numero del codice di servizio Dell è visualizzato all'interno dello sportello laterale della stampante.
 - b. Selezionare un URL dall'elenco **Seleziona riordina URL**.
 - c. Fare clic su **Visita il sito web per le ordinazioni di fornitura di materiale per stampanti Dell**.
4. Se si ordina al telefono, chiamare il numero visualizzato sotto la voce **Per telefono**.

User Setup Disk Creating Tool

Il programma dello **User Setup Disk Creating Tool** presente nella cartella **MakeDisk** della cartella **Utilities** nel CD *Drivers and Utilities* e i driver della stampante presenti nel CD *Drivers and Utilities* vengono utilizzati per la creazione dei pacchetti d'installazione del driver contenente le impostazioni del driver personalizzate. Un pacchetto di installazione driver può contenere un gruppo di impostazioni memorizzate e altri dati relativi ai seguenti elementi:

1. Orientamento di stampa e N in 1 (impostazioni documento)
1. Filigrane

- 1 Riferimenti ai font

Se si desidera installare il driver della stampante con le stesse impostazioni su più computer con lo stesso sistema operativo, creare un disco di setup utilizzo un floppy o su un server in rete. Usare il disco di setup così creato ridurrà il carico di lavoro necessario per l'installazione del driver della stampante.

- 1 Installare preventivamente il driver della stampante Dell™ Color Laser Printer 1320c sul computer in cui sarà creato il disco di setup.
- 1 Il disco di setup può essere utilizzato soltanto sotto il sistema operativo in cui è stato creato il disco o su computer con lo stesso sistema operativo. Creare un disco di setup distinto per ogni altro tipo di sistema operativo.

Software Update

[Gli aggiornamenti del firmware e/o del driver possono essere scaricati dal sito dell'assistenza Dell support.dell.com.](http://support.dell.com)

Programma di utilità Impostazioni Stampante

Utilizzando la finestra di lancio di **Dell Color Laser 1320c** è possibile aprire: **Finestra stato stampa**, **Strumenti**, **Aggiornatore** e **Risoluzione dei problemi**.

Durante l'installazione del software di Dell, il **programma di lancio di Dell Color Laser 1320c** si installa automaticamente.

Per informazioni su come installare il software, vedere "[Congiurazione della stampa condivisa.](#)"

Per aprire la finestra di lancio di Dell Color Laser 1320c:

1. Fare clic su **start**→ **Tutti i programmi**→ **Stampanti Dell**→ **Software della stampante**→ **Comando Monitor Stato**.
Appare la finestra di dialogo **Selezionare la stampante**.
2. Fare clic su **Dell Color Laser 1320c** nell'elenco Nome stampante.
Si aprirà la finestra di **lancio di Dell Color Laser 1320c**.

Si può anche lanciare la finestra del programma di lancio **Dell Color Laser 1320c** dall'icona della stampante nella barra delle applicazioni.



3. Utilizzando la finestra di lancio di **Dell Color Laser 1320c** sono presenti quattro pulsanti per aprire: **Finestra di stato**, **Strumenti**, **Aggiornatore** e **Risoluzione dei problemi**.

Per uscire, fare clic sul pulsante X in alto a destra della finestra.

Per ulteriori dettagli, fare clic sul pulsante **Guida** di ciascuna applicazione.

Finestra di stato

Il pulsante **Finestra di stato** apre la finestra **Stato stampa**. Vedere "[Finestra Stato Stampa.](#)"

Strumenti

Si può utilizzare la **Strumenti** per specificare le varie impostazioni per la stampante. Vedere "[Spiegazione dei menu della Casella Strumenti](#)"

Aggiornatore

Il pulsante del **Aggiornatore** aggiorna le impostazioni per il driver di stampa.

Risoluzione dei problemi

Il pulsante **Risoluzione dei problemi** apre la Guida alla risoluzione di problemi che permette di risolvere eventuali problemi della stampante da soli.

[Alla pagina dell'indice](#)

[Alla pagina dell'indice](#)

Stampa

In questo capitolo vengono fornite informazioni generali di stampa e sulla stampa di alcuni elenchi di informazioni, nonché sull'eliminazione di un processo.

- [Suggerimenti per una stampa ottimale](#)
 - [Invio di un processo in stampa](#)
 - [Annullamento di un processo di stampa](#)
 - [Stampare un Rapporto](#)
-

Suggerimenti per una stampa ottimale

Suggerimenti per la conservazione dei supporti di stampa

È necessario conservare i supporti di stampa in modo adeguato. Per ulteriori informazioni, vedere "[Conservazione dei supporti di stampa](#)."

Come evitare gli inceppamenti

 **NOTA:** Prima di acquistare grandi quantità dei supporti di stampa che si intende utilizzare con la stampante, Dell consiglia di provarne un campione.

Una selezione accurata e un caricamento corretto dei supporti di stampa consentono di prevenire gran parte degli inceppamenti della carta. Consultare le seguenti sezioni per istruzioni relative al caricamento dei supporti di stampa:

- 1 ["Caricamento dei supporti di stampa nel Vassoio 1"](#)
- 1 ["Come caricare l'alimentatore foglio singolo"](#)
- 1 ["Come evitare gli inceppamenti"](#)

Per istruzioni su come rimuovere un inceppamento, vedere "[Rimozione degli inceppamenti](#)".

Invio di un processo in stampa

Per avvalersi di tutte le funzioni supportate della stampante, utilizzare il driver della stampante. Quando si seleziona **Stampa** da un programma applicativo, viene visualizzata la finestra del driver della stampante. Selezionare le impostazioni relative al processo da stampare. Le impostazioni di stampa selezionate dal driver hanno la priorità sulle impostazioni predefinite del menu selezionate dalla casella strumenti.

Per visualizzare tutte le impostazioni modificabili disponibili, cliccare su **Preferenze** dalla finestra iniziale per vedere tutte le impostazioni di sistema disponibili da modificare.. Per maggiori informazioni sulle funzioni visualizzate nella finestra del driver della stampante, consultare la Guida online.

Per stampare un processo da un tipico programma applicativo Windows®:

1. Aprire il file che si desidera stampare.
 2. Dal menu **File** selezionare **Stampa**.
 3. Verificare che nella finestra di dialogo sia selezionata la stampante giusta. Modificare le impostazioni di stampa secondo il caso (come ad esempio le pagine da stampare o il numero di copie).
 4. Fare clic su **Preferenze** per regolare le impostazioni di sistema non accessibili dalla prima schermata, quindi fare clic su **OK**.
 5. Fare clic su **OK** o **Stampa** per inviare il processo alla stampante selezionata.
-

Annullamento di un processo di stampa

Esistono diversi metodi per annullare un processo di stampa.

Cancellazione dal Pannello Operatore della stampante

Per annullare un processo di stampa a stampa iniziata:

1. Premere **Annulla**.
La stampa è cancellata solo per il processo di stampa attuale. Tutti i processi di stampa successivi saranno stampati.

Annullamento di un lavoro da un computer con Windows in esecuzione

Annullamento di un processo dal desktop

Quando si invia un processo in stampa, nell'angolo destro sulla barra delle applicazioni viene visualizzata una piccola icona della stampante.

1. Fare doppio clic sull'icona della stampante.
Nella finestra della stampante viene visualizzato un elenco dei processi di stampa.
2. Selezionare il processo che si desidera eliminare.
3. Premere il tasto **Canc** sulla tastiera.

Annullamento di un processo dal desktop

1. Fare clic su **Start** → **Stampanti e fax**.
Per Windows 2000: Fare clic su **Start** → **Impostazioni** → **Stampanti**.
Per Windows Server® 2003: Fare clic su **Start** → **Stampanti e fax**.
Per Windows Vista®: Fare clic su **Start** → **Pannello di controllo** → **Hardware e audio** → **Stampanti**.
Per Windows Server 2008: Fare clic su **Start** → **Pannello di controllo** → **Stampanti**.
Viene visualizzato un elenco delle stampanti disponibili.
2. Fare doppio clic sulla stampante selezionata al momento dell'invio del processo di stampa.
Nella finestra della stampante viene visualizzato un elenco dei processi di stampa.
3. Selezionare il processo che si desidera eliminare.
4. Premere il tasto **Canc** sulla tastiera.

Stampare un Rapporto

Utilizzano il menu **Rapporti** si possono stampare una serie di configurazioni della stampante comprese le impostazioni di dispositivo, del pannello e la cronologia lavoro. Di seguito viene descritto un esempio per la stampa del menu **Rapporti**.

Stampa della pagina di impostazioni stampante

Per verificare nel dettaglio le impostazioni della stampante, stampare una pagina Impostazioni della stampante.

Vedere "[Spiegazione dei menu della Casella Strumenti](#)" per identificare la visualizzazione se è necessario dell'aiuto.

1. Fare clic su **start** → **Tutti i programmi** → **Stampanti Dell** → **Software della stampante** → **Comando Monitor Stato**.
Appare la finestra di dialogo **Selezionare la stampante**.
2. Fare clic su **Dell Color Laser 1320c** nell'elenco Nome stampante.
Si aprirà la finestra di lancio di **Dell Color Laser 1320c**.
3. Fare clic sul pulsante **Strumenti**.
Si apre la **Strumenti**.
Si può lanciare la casella strumenti anche utilizzando l'icona della stampante sulla barra delle applicazioni.
4. Fare clic sulla scheda **Rapporto Impostazioni Stampante**.
5. Selezionare **Rapporti** dall'elenco a sinistra della pagina.
Si apre la pagina Report.
6. Fare clic sul pulsante **Avvia** per le Impostazioni stampante.
Verrà stampata la pagina Impostazioni stampante.

Potete stampare inoltre la pagina delle impostazioni stampante nel seguente modo.

1. Premere e tenere premuto il pulsante Continua sulla stampante fino a quando non lampeggia l'indicatore Pronto/Dati.

 **NOTA:** Non è possibile stampare la pagina di Impostazioni Stampante tenendo premuto il pulsante **Continua** se la password è specificata in Imposta Password della casella Strumenti (perché il pannello operatore è bloccato).

Se compare un altro messaggio mentre si sta stampando questa pagina, consultare la guida online per ulteriori informazioni.

[Alla pagina dell'indice](#)

[Alla pagina dell'indice](#)

Congiurazione della stampa condivisa

● [Point and print \(Seleziona e stampa\)](#)

● [Peer-to-Peer](#)

È possibile condividere la nuova stampante in rete utilizzando il CD *Drivers and Utilities* di utilità fornito con la stampante o tramite il metodo peer-to-peer o point and print di Microsoft®. Utilizzando uno dei metodi Microsoft non saranno tuttavia disponibili tutte le funzioni, ad esempio il monitor di stato e le altre utilità della stampante installate con il CD *Driver e programmi di utilità*.

Per condividere in rete una stampante collegata a livello locale, è necessario metterla in condivisione, quindi installare la stampante condivisa sui client di rete:

Per Windows® XP, Windows XP 64-bit Edition, Windows Server® 2003 e Windows 2000:

1. Fare clic su **start** → **Impostzioni** → **Stampanti e fax (Stampanti per Windows 2000)**.
2. Fare clic col tasto destro sull'icona di questa stampante e selezionare **Proprietà**.
3. Dalla scheda **Condivisione** controllare la casella di controllo **Condividi la stampante (Condividi con nome per Windows 2000)** quindi immettere un nome nella casella di testo **Nome condivisione (Condividi con nome per Windows 2000)**.
4. Fare clic su **Driver aggiuntivi** e selezionare i sistemi operativi di tutti i client di rete che stampano utilizzando la presente stampante.
5. Fare clic su **OK**.
Se alcuni file sono mancanti, è possibile che venga richiesto di inserire il CD del sistema operativo del server.

Per Windows Vista®:

1. Fare clic su **Fare clic per iniziare** → **Pannello di controllo**.
2. Selezionare **Stampante**.
3. Fare clic col tasto destro sull'icona di questa stampante e selezionare **Condivisione**.
4. Fare clic sul pulsante **Modifica opzioni di condivisione**.
5. Appare la finestra di dialogo con il messaggio "Per continuare è necessaria l'autorizzazione dell'utente".
6. Fare clic sul pulsante **Continua**.
7. Contrassegnare la finestra di controllo **Condividi la stampante** quindi digitare un nome per **Nome condivisione**.
8. Fare clic su **Driver aggiuntivi** e selezionare i sistemi operativi di tutti i client di rete che stampano utilizzando la presente stampante.
9. Fare clic su **OK**.

Per Windows Server® 2008:

1. Fare clic su **Start** → **Pannello di controllo** → **Stampanti**.
2. Fare clic con il pulsante destro del mouse sull'icona della stampante e selezionare **Condivisione**.
3. Barrare la casella di controllo **Condividi la stampante**, quindi digitare un nome nella casella di testo **Nome condivisione**.
4. Fare clic su **Driver aggiuntivi** e selezionare i sistemi operativi di tutti i client di rete che stampano utilizzando la stampante.
5. Scegliere **OK**.

Per verificare che la procedura di condivisione della stampante sia eseguita correttamente:

1. Verificare che l'oggetto stampante contenuto nella cartella **Stampanti e fax (Stampanti per Windows 2000)** sia condiviso. In Windows 2000, ad esempio, sotto l'icona della stampante viene visualizzata un'icona a forma di mano.
1. Accedere a **Risorse di rete**. Individuare il nome host del server e il nome di condivisione assegnato alla stampante.

Ora che la stampante è condivisa, è possibile installarla sui client di rete tramite i metodi point and print o peer-to-peer.

Point and print (Seleziona e stampa)

Questo metodo consente generalmente di utilizzare al meglio le risorse del sistema. Questo server gestisce le modifiche al driver e l'elaborazione dei processi di stampa. Ciò fa sì che i client di rete tornino ai loro programmi molto più velocemente.

Con il metodo point and print, sul computer client viene copiato un sottoinsieme dei dati del driver. Sono i dati essenziali per l'invio di processi di stampa alla stampante.

Per Windows® XP, Windows XP 64-bit Edition, Windows Server® 2003 e Windows 2000:

1. Sul desktop di Windows del computer client, fare doppio clic su **Risorse di rete**.
2. Dopo aver individuato il nome host del server, fare doppio clic su di esso.
3. Fare clic col pulsante destro sul nome della stampante condivisa, quindi fare clic su **Connetti**.
Attendere che le informazioni relative al driver vengano copiate dal server al client e che un nuovo oggetto stampante venga aggiunto alla cartella **Stampanti e fax (Stampanti per Windows 2000)**. Il tempo di esecuzione di questa operazione varia a seconda del traffico di rete e di altri fattori.
Chiudere **Risorse di rete**.
4. Stampare una pagina di prova per verificare l'installazione della stampante.
5. Fare clic su **start** → **Impostazioni** → **Stampanti e fax (Stampanti per Windows 2000)**.
6. Selezionare la stampante appena creata.
7. Fare clic su **File** → **Proprietà**.
8. Dalla scheda **Generale**, fare clic su **Stampa pagina di prova**.

Quando la pagina di prova viene stampata correttamente, l'installazione della stampante è terminata.

Per Windows Vista® e Windows Server 2008:

1. Sul desktop di Windows del computer client, fare doppio clic su **Fare clic per iniziare** → **Rete**.
2. Dopo aver individuato il nome host del server, fare doppio clic su di esso.
3. Fare clic col pulsante destro sul nome della stampante condivisa, quindi fare clic su **Connetti**.
4. Fare clic su **Installa driver**.
5. Fare clic su **Continua** con **Controllo dell'account utente**.
6. Attendere che le informazioni relative al driver vengano copiate dal server al client e che un nuovo oggetto stampante venga aggiunto alla cartella **Stampanti**. Il tempo di esecuzione di questa operazione varia a seconda del traffico di rete e di altri fattori.
7. Stampare una pagina di prova per verificare l'installazione della stampante.
8. Fare clic su **Fare clic per iniziare** → **Pannello di controllo**.
9. Selezionare **Stampante**.
10. Fare clic col tasto destro sull'icona appena creata e selezionare **Proprietà**.
11. Dalla scheda **Generale**, fare clic su **Stampa pagina di prova**.

Quando la pagina di prova viene stampata correttamente, l'installazione della stampante è terminata.

Peer-to-Peer

Se si usa il metodo peer-to-peer, il driver della stampante viene installato completamente su ciascun computer client. La gestione delle modifiche al driver viene pertanto eseguita dai client. Al client è affidata l'elaborazione dei processi di stampa.

Per Windows® XP, Windows XP 64-bit Edition, Windows Server® 2003 e Windows 2000:

1. Fare clic su **start** → **Impostazioni** → **Stampanti e fax (Stampanti per Windows 2000)**.
2. Fare clic su **Aggiungi stampante** per lanciare l'installazione guidata **Aggiungi stampante**.
3. Fare clic su **Avanti**.
4. Selezionare **Stampante di rete o stampante collegata a un altro computer**, quindi fare clic su **Avanti** (Per Windows 2000, selezionare la stampante di rete dall'elenco delle Stampanti condivise). Se la stampante non è visualizzata nell'elenco, digitare il relativo percorso nella casella di testo.
Per esempio: \\<nome host server>\<nome stampante condivisa>
Il nome dell'host server è il nome con cui il computer del server è identificato sulla rete. Il nome della stampante condivisa corrisponde al nome assegnato durante l'installazione del server.
5. Fare clic su **Cerca una stampante**, quindi fare clic su **Sì** (Per Windows 2000, fare clic OK).
Se si tratta di una stampante nuova, potrà esser richiesto di installare un driver della stampante. Se non è presente alcun driver di sistema, è necessario fornire il percorso dei driver disponibili.
6. Selezionare l'impostazione o meno della stampante come predefinita per il client, quindi fare clic su **Avanti**, quindi fare clic su **Fine** (Per Windows 2000, fare clic su **Fine**).
7. Stampare una pagina di prova per verificare l'installazione della stampante:
 - a. Fare clic su **start** → **Impostazioni** → **Stampanti e fax (Stampanti per Windows 2000)**.

- b. Selezionare la stampante appena creata.
- c. Fare clic su **File**→ **Proprietà**.
- d. Dalla scheda **Generale**, fare clic su **Stampa pagina di prova**.
Se la pagina di prova viene stampata con successo, l'installazione è terminata.

Per Window Vista® e Windows Server 2008:

1. Fare clic su **Start** → **Pannello di controllo** → **Hardware e audio** → **Stampanti** (Start → **Pannello di controllo** → **Stampanti** per Windows Server 2008).
2. Fare clic su **Aggiungi stampante** per lanciare l'installazione guidata **Aggiungi stampante**.
3. Selezionare **Aggiungi stampante di rete, wireless o Bluetooth**, e quindi su **Avanti**. Se la stampante è presente nell'elenco selezionarla e fare clic su **Avanti**, o selezionare **La stampante desiderata non è nell'elenco** e digitare il percorso della stampante nel campo **Seleziona in base al nome una stampante condivisa** e fare clic su **Avanti**.
Per esempio: \\<nome host server>\<nome stampante condivisa>
Il nome dell'host server è il nome con cui il computer del server è identificato sulla rete. Il nome della stampante condivisa corrisponde al nome assegnato durante l'installazione del server.
4. Se si tratta di una stampante nuova, potrà esser richiesto di installare un driver della stampante. Se non è presente alcun driver di sistema, è necessario fornire il percorso del driver disponibili.
5. Scegliere la stampante come predefinita o meno per il client quindi fare clic su **Avanti**.
6. Se si desidera verificare l'installazione della stampante fare clic su **Stampa pagina di prova**.
7. Fare clic su **Fine**.

[Alla pagina dell'indice](#)

[Alla pagina dell'indice](#)

Rimozione degli inceppamenti

Una selezione accurata e un caricamento corretto dei supporti di stampa consentono di prevenire gran parte degli inceppamenti della carta. Per ulteriori informazioni, vedere "[Istruzioni sull'uso dei supporti di stampa](#)".

- [Come evitare gli inceppamenti](#)
- [Individuazione della posizione degli inceppamenti](#)
- [Rimozione di carta inceppata nell'alimentatore foglio singolo](#)
- [Rimozione di carta inceppata nel cassetto 1](#)
- [Rimozione di carta inceppata nel fuser](#)

 **NOTA:** Prima di acquistare grandi quantità del tipo di carta che si intende utilizzare con la stampante, si consiglia di provarne un campione.

Come evitare gli inceppamenti

- 1 Utilizzare solo i supporti consigliati. Per ulteriori informazioni, vedere "[Istruzioni sull'uso dei supporti di stampa](#)".
 - 1 Vedere "[Caricamento dei supporti di stampa nel Vassoio 1](#)" e "[Come caricare l'alimentatore foglio singolo](#)" per informazioni dettagliate sul caricamento.
 - 1 Non sovraccaricare i vassoi di alimentazione. Verificare che l'altezza della risma di carta non superi il limite massimo di caricamento indicato dalle apposite etichette sul cassetto.
 - 1 Non caricare carta piegata, sguallata, umida o arricciata.
 - 1 Flettere, aprire a ventaglio e allineare la carta prima di caricarla. Se si verifica un inceppamento a livello del supporto di stampa, provare a caricare un foglio alla volta utilizzando l'alimentatore foglio singolo.
 - 1 Non utilizzare carta tagliata o ritagliata a mano.
 - 1 Non mischiare supporti di dimensioni, peso o tipo diverso nella stessa origine.
 - 1 Verificare che il lato consigliato per la stampa sia rivolto verso l'alto nel momento dell'inserimento del supporto di stampa. Tuttavia, quando si utilizza l'alimentatore foglio singolo, il lato consigliato per la stampa deve essere rivolto verso il basso.
 - 1 Conservare i supporti di stampa in un ambiente adeguato. Per ulteriori informazioni, si veda "[Conservazione dei supporti di stampa](#)".
 - 1 Non rimuovere i vassoi durante un processo di stampa.
 - 1 Inserire correttamente il vassoio nella stampante dopo il caricamento.
 - 1 Verificare che tutti i cavi che collegano la stampante siano correttamente collegati.
 - 1 **Stringere eccessivamente le guide può causare inceppamenti.**
 - 1 Pulire i rulli di separazione presenti nel vassoio o nell'alimentatore foglio singolo, utilizzando un panno leggermente umido, in caso di frequenti inceppamenti dovuti a un caricamento improprio della carta.
-

Individuazione della posizione degli inceppamenti

La seguente figura mostra le aree in cui si verificano gli inceppamenti lungo il percorso dei supporti di stampa.

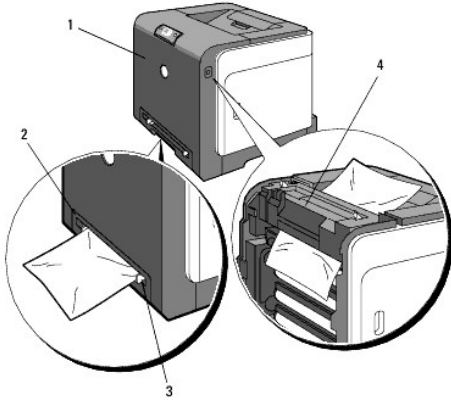

⚠ ATTENZIONE: Non tentare di rimuovere l'inceppamento con attrezzi o strumenti. Ciò potrebbe causare danni permanenti alla stampante.

1	Coperchio anteriore
2	Cassetto 1
3	Alimentatore foglio singolo
4	Fuser

Rimozione di carta inceppata nell'alimentatore foglio singolo

⚠ AVVISO: Per proteggere i tamburi delle cartucce del toner da eventuali sorgenti luminose, chiudere la copertura frontale entro tre minuti. In caso di coperchio frontale aperto per oltre tre minuti, la qualità di stampa potrebbe risultare compromessa.

🔍 NOTA: Per risolvere il problema indicato dall'errore sul pannello operatore, è necessario togliere tutti i supporti di stampa dal percorso dei supporti di stampa.

1. Estrarre la carta inceppata dall'alimentatore foglio singolo. Se non si riesce ad individuare fogli inceppati o è impossibile rimuovere la carta, eseguire il passaggio successivo per rimuovere la carta inceppata all'interno della stampante.

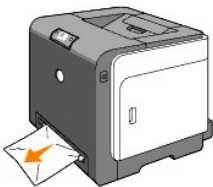

2. Rimuovere il cassetto 1 dalla stampante, e tirare verso l'esterno la carta inceppata rimanente all'interno della stampante. Se non si riesce ad individuare fogli inceppati o è impossibile rimuovere la carta, eseguire il passaggio successivo per rimuovere la carta inceppata all'interno della stampante.

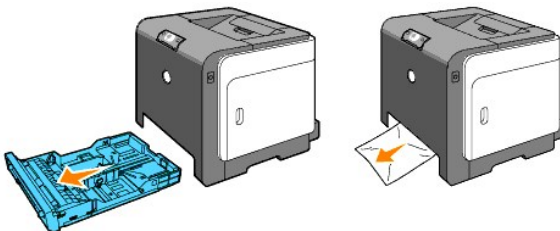

3. Premere il pulsante (lato destro) per aprire il coperchio anteriore. Quindi rimuovere i fogli inceppati. Quindi confermare l'assenza di ritagli di carta strappati all'interno della stampante.

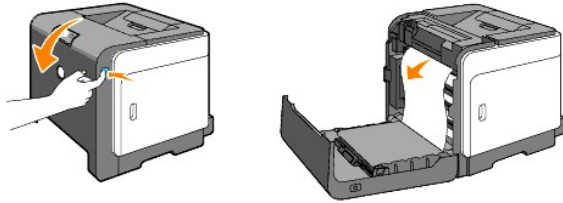

4. Chiudere lo sportello frontale.
5. Inserire il vassoio all'interno della stampante e premerlo sino all'arresto dello stesso.

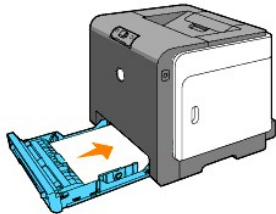

Rimozione di carta inceppata nel cassetto 1

- ➡ **AVVISO:** Per proteggere i tamburi delle cartucce del toner da eventuali sorgenti luminose, chiudere la copertura frontale entro tre minuti. In caso di coperchio frontale aperto per oltre tre minuti, la qualità di stampa potrebbe risultare compromessa.
- 🔧 **NOTA:** Per risolvere il problema indicato dall'errore sul pannello operatore, è necessario togliere tutti i supporti di stampa dal percorso dei supporti di stampa.

1. Estrarre il vassoio dalla stampante delicatamente. Mantenere il vassoio con entrambe le mani, sollevare delicatamente la parte frontale e rimuoverlo dalla stampante.

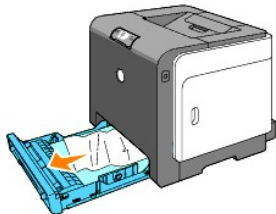

2. Rimuovere la carta inceppata/o i frammenti di carta dal vassoio.

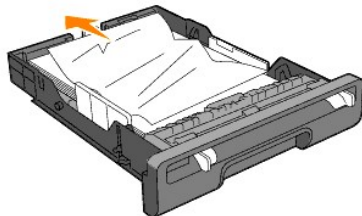

3. Estrarre con cautela la carta inceppata per evitare di strapparla. Se risultasse ancora difficoltoso rimuovere la carta, eseguire il passaggio successivo per rimuovere la carta inceppata all'interno della stampante.

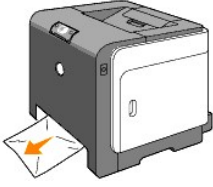

4. Premere il pulsante (lato destro) per aprire il coperchio anteriore. Quindi rimuovere i fogli inceppati. Quindi confermare l'assenza di ritagli di carta strappati all'interno della stampante.

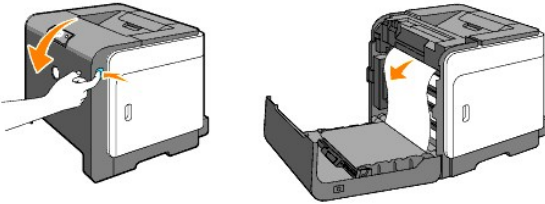

5. Chiudere lo sportello frontale.

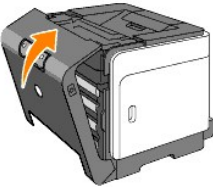

6. Inserire il vassoio all'interno della stampante e premerlo sino all'arresto dello stesso.

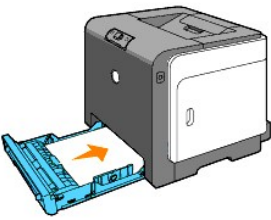

⚠ ATTENZIONE: Non esercitare una forza eccessiva sul vassoio. In caso contrario, si potrebbe danneggiare il cassetto o la parte interna della stampante.

Rimozione di carta inceppata nel fuser

- ⚠ **AVVISO:** Assicurarsi che nessun elemento entri in contatto o danneggi la superficie (pellicola nera) dell'unità cinghia. Graffi, sporcizia o unto eventualmente trasferito dalle mani alla pellicola dell'unità cinghia potrebbero ridurre la qualità di stampa.
- ⚠ **AVVISO:** Per proteggere i tamburi delle cartucce del toner da eventuali sorgenti luminose, chiudere la copertura frontale entro tre minuti. In caso di coperchio frontale aperto per oltre tre minuti, la qualità di stampa potrebbe risultare compromessa.
- 🔧 **NOTA:** Per risolvere il problema indicato dall'errore sul pannello operatore, è necessario togliere tutti i supporti di stampa dal percorso dei supporti di stampa.

1. Spegnerla stampante e attendere 30 minuti.
2. Premere il pulsante (lato destro) e aprire lo sportello frontale.

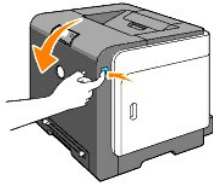

3. Sollevare le leve poste a entrambe le estremità della cartuccia del fuser e rimuovere la carta inceppata. Se non si trova carta inceppata, procedere alla fase successiva.

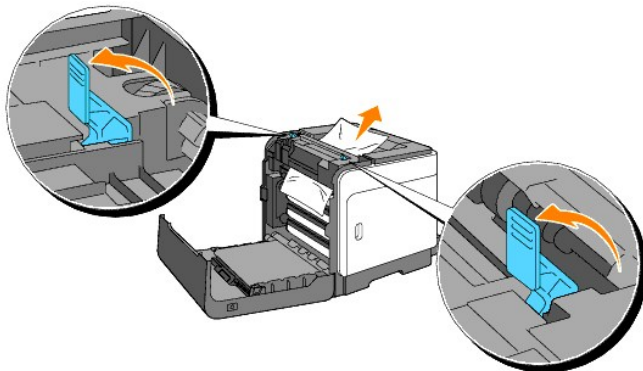

⚠ ATTENZIONE: La cartuccia del fuser è calda. Non toccarla per evitare eventuali bruciature.

4. Aprire il coperchio del fuser ed estrarre la carta inceppata.
5. Chiudere il coperchio del fuser e premere verso il basso entrambe le estremità del fuser.

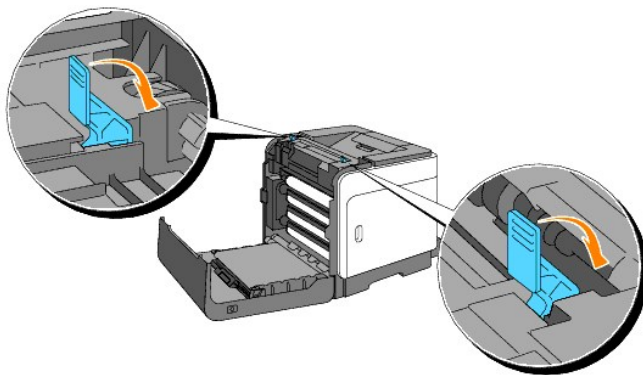

6. Accertarsi che non siano presenti ritagli di carta all'interno della stampante, quindi chiudere il coperchio frontale.



[Alla pagina dell'indice](#)

[Alla pagina dell'indice](#)

Guida alla Risoluzione dei problemi

- [Problemi di base della stampante](#)
- [Problemi di stampa](#)
- [Problemi di qualità di stampa](#)
- [Altri problemi](#)
- [Come contattare il servizio di assistenza](#)

Problemi di base della stampante

Alcuni problemi di stampa sono di facile risoluzione. Se si verifica un problema con la stampante, verificare i punti seguenti:

- 1 Verificare che il cavo di alimentazione sia collegato alla stampante e inserito in una presa a muro dotata di messa a terra.
- 1 L'interruttore di accensione si trovi nella posizione di accensione.
- 1 La presa elettrica non sia disattivata da eventuali commutatori o interruttori.
- 1 Le altre apparecchiature elettriche collegate alla presa siano funzionanti.
- 1 Se una volta eseguiti i controlli indicati sopra il problema persiste, spegnere la stampante, attendere 10 secondi e riaccenderla. In genere, tale operazione consente di risolvere il problema.

Problemi di stampa

Problema	Operazioni da effettuare
Il processo non viene stampato oppure vengono stampati caratteri non corretti.	Accertarsi che i supporti di stampa siano caricati nella stampante.
	Verificare che sia impostato il linguaggio pagina-descrizione corretto (PDL).
	Accertarsi di utilizzare il driver corretto.
	Verificare il corretto uso del cavo Ethernet, USB e il corretto collegamento di questi alla stampante.
	Verificare che sia stata selezionata la dimensione di supporto di stampa corretta.
	Se si utilizza uno spooler di stampa, verificare che non sia bloccato.
	Verificare l'interfaccia stampante dal menu Strumenti . Determinare l'interfaccia host in uso. Stampare una pagina delle impostazioni del dispositivo per verificare che le impostazioni dell'interfaccia corrente siano corrette.
L'alimentazione dei supporti di stampa non viene eseguita correttamente o vengono caricati più fogli contemporaneamente.	Verificare che i supporti di stampa utilizzati siano conformi alle specifiche della stampante. Per ulteriori informazioni, vedere

	<p>"Supporti di stampa idonei".</p> <p>Flettere i supporti di stampa prima di caricarli in una delle origini.</p> <p>Verificare che i supporti di stampa siano caricati correttamente.</p> <p>Accertarsi che la larghezza e l'altezza delle guide sui supporti siano regolate correttamente.</p> <p>Verificare il corretto inserimento del vassoio 1.</p> <p>Non sovraccaricare i vassoi di alimentazione.</p> <p>Non forzare il supporto di stampa nell'alimentatore foglio singolo durante l'inserimento poiché potrebbe disporsi obliquamente o piegarsi.</p> <p>Rimuovere eventuali supporti di stampa piegati dalle origini.</p> <p>Caricare correttamente il lato di stampa consigliato in base al tipo di supporto di stampa utilizzato. Per ulteriori informazioni, vedere "Caricamento dei supporti di stampa nel Vassoio 1".</p> <p>Girare o ribaltare supporti ed eseguire nuovamente la stampa per verificare se l'alimentazione migliora.</p> <p>Non caricare tipi di supporti diversi.</p> <p>Non inserire risme di supporti diversi.</p> <p>Rimuovere il primo e l'ultimo foglio della risma prima di caricarla.</p> <p>Caricare i supporti nell'origine solo quando questa è vuota.</p> <p>Pulire i rulli di separazione presenti nel cassetto o nell'alimentatore foglio singolo con un panno leggermente umido.</p>
La busta è arricciata dopo la stampa.	Quando si stampa una busta in formato Monarch, Youkei 2, o Youkei 3 utilizzare il vassoio 1 per caricare la busta con le alette aperte quando si inserisce il bordo lungo nella stampante.
Vengono stampate interruzioni di pagina errate.	Aumentare l'impostazione di Time-Out nel menu Impostazioni Stampante nel Dell Printer Configuration Web Tool .
I supporti di stampa non vengono impilati ordinatamente in nessuno dei raccoglitori di uscita.	Capovolgere la risma dei supporti di stampa nel vassoio .
Le pagine non vengono stampate in modalità fronte/retro.	Selezionare Gira s. B. Breve o Gira s. B. Lungo dal menu Duplex nella scheda Configurazione di stampa nel driver della stampante.
La carta nel vassoio 1 è arricciata.	Caricare la carta nell'alimentatore foglio singolo.

Problemi di qualità di stampa

La stampa è troppo chiara.



Tutta la stampa è troppo chiara o solo una parte?

[Tutta la stampa è troppo chiara.](#)

[Parte della stampa è troppo chiara.](#)

Tutta la stampa è troppo chiara.

Le cartucce della stampante possono essere in esaurimento e dover essere cambiate. Confermare la **quantità di toner rimanente in ciascuna cartuccia del toner.**

1. Premere [Stato di Stampa], e quindi selezionare la scheda Stato nel driver della stampante.

Verificare che Toner non Dell non sia selezionato nella scheda Manutenzione stampante nella Strumenti.

1. Fare clic sul pulsante **Strumenti**.

Impostare la Modalità di risparmio toner su Off nel driver della stampante.

1. Premere [Preferenze stampa], quindi premere la scheda Avanzato.

Se si esegue la stampa su una superficie non liscia, modificare l'impostazione del tipo di carta nel driver della stampante. Ad esempio, modificare la carta liscia su spessa.

1. Premere [Preferenze stampa], quindi premere la scheda Cassetto Fogli.

Verificare che si stia utilizzando il supporto di stampa corretto.

1. Vedere "[Materiali di stampa supportati e relative dimensioni](#)".

Verificare che gli otto sigilli siano correttamente rimossi dall'unità PHD (Print Head Device).

1. Vedere "[Sostituzione dell'unità PHD \(Print Head Device\)](#)" e "[Installazione dell'unità PHD](#)".

Verificare che motore dello sviluppatore parta.

1. Contattare Dell.

Verificare che motore di distribuzione parta.

1. Contattare Dell.

Se si stampano molte immagini con densità bassa, utilizzare la Modalità di ricarica toner.

1. Fare clic sul pulsante **Strumenti**.
2. Premere il pulsante Start per controllare la densità dei colori.
3. Se la stampa è troppo chiara, selezionare Modalità Aggiornamento dall'elenco. Premere i pulsanti Avvia(1)-(4).

ATTENZIONE: Utilizzando la Modalità Aggiornamento si consuma una quantità maggiore di toner.

<p>4. Dopo aver completato la Modalità Aggiornamento selezionare Tabella stampa dall'elenco. Premere il pulsante Stampa con A4(3) oppure Stampa con Lettera (C) per Tabella configurazione 4 colori "Appare stampa" Il problema è stato risolto?</p>
<p>Si. L'operazione è terminata.</p>
<p>No. L'unità PHD è vecchia o danneggiata. Sostituire l'unità PHD.</p>
<p>Provare l'unità PHD di ricambio, se possibile.</p> <ol style="list-style-type: none"> 1. Sostituire l'unità PHD. Vedere "Sostituzione dell'unità PHD (Print Head Device)" e "Installazione dell'unità PHD". 2. Dopo aver sostituito l'unità PHD, fare clic sul pulsante Strumenti. 3. Premere il pulsante Stampa con A4(3) oppure Stampa con Lettera(C). Il problema è stato risolto?
<p>Si. L'unità PHD è vecchia o danneggiata. Sostituire l'unità PHD.</p>
<p>No. Contattare Dell.</p>
<p>Contattare Dell.</p> <ol style="list-style-type: none"> 1. Contattare Dell.

Parte della stampa è troppo chiara.

<p>Se si stampano molte immagini con densità bassa, utilizzare la Modalità di ricarica toner.</p> <ol style="list-style-type: none"> 1. Fare clic sul pulsante Strumenti. 2. Premere il pulsante Start per controllare la densità dei colori. 3. Se la stampa è troppo chiara, selezionare Modalità Aggiorna dall'elenco. Premere i pulsanti Avvia(1)-(4). <p>ATTENZIONE: Utilizzando la Modalità Aggiorna si consuma una quantità maggiore di toner.</p> <ol style="list-style-type: none"> 4. Dopo aver completato la Modalità Aggiorna selezionare Tabella stampa dall'elenco. Premere il pulsante Stampa con A4(3) oppure Stampa con Lettera (C) per Tabella configurazione 4 colori "Appare stampa" <p>Il problema è stato risolto?</p>
<p>Si. L'operazione è terminata.</p>
<p>No. L'unità PHD è vecchia o danneggiata. Sostituire l'unità PHD.</p>
<p>Provare l'unità PHD di ricambio, se possibile.</p> <ol style="list-style-type: none"> 1. Sostituire l'unità PHD. Vedere "Sostituzione dell'unità PHD (Print Head Device)" e "Installazione dell'unità PHD". 2. Dopo aver sostituito l'unità PHD, fare clic sul pulsante Strumenti. 3. Premere il pulsante Stampa con A4(3) oppure Stampa con Lettera(C). Il problema è stato risolto?
<p>Si. L'unità PHD è vecchia o danneggiata. Sostituire l'unità PHD.</p>
<p>No. Contattare Dell.</p>
<p>Contattare Dell.</p>

Il toner sbava o la stampa non rimane impressa sulla pagina.

Se si esegue la stampa su una superficie non liscia, modificare l'impostazione del tipo di carta nel driver della stampante. Ad esempio, modificare la carta liscia su spessa.



<p>1. Premere [Preferenze stampa], quindi premere la scheda Cassetto Fogli.</p> <p>Verificare che si stia utilizzando il supporto di stampa corretto.</p> <p>1. Vedere "Materiali di stampa supportati e relative dimensioni."</p> <p>Provare l'unità PHD di ricambio, se possibile.</p> <p>1. Sostituire l'unità PHD. Vedere "Sostituzione dell'unità PHD (Print Head Device)" e "Installazione dell'unità PHD".</p> <p>2. Dopo aver sostituito l'unità PHD, eseguire una stampa. "Appare Stampa" Il problema è stato risolto?</p>
<p>Si. L'unità PHD è vecchia o danneggiata. Sostituire l'unità PHD.</p>
<p>No. Ritorna al passo 1.</p>
<p>Provare il fuser di ricambio, se possibile.</p> <p>1. Sostituire il fuser Vedere "Rimozione del fuser usato" e "Installazione di un nuovo fuser".</p> <p>2. Dopo aver sostituito il fuser, eseguire una stampa. "Stampa" appare. Il problema è stato risolto? Si. Il fuser è vecchio o danneggiato. Sostituire il fuser No. Contattare Dell.</p>

Sulla pagina sono presenti ombreggiature dovute al toner.

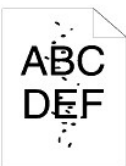

<p>Accertarsi che la cartuccia del toner sia installata correttamente.</p> <p>1. Vedere "Installazione delle cartucce del toner."</p> <p>Accertarsi che l'unità PHD sia installata correttamente.</p> <p>1. Vedere "Sostituzione dell'unità PHD (Print Head Device)" e "Installazione dell'unità PHD".</p> <p>Provare l'unità PHD di ricambio, se possibile.</p> <p>1. Sostituire l'unità PHD. Vedere "Sostituzione dell'unità PHD (Print Head Device)" e "Installazione dell'unità PHD".</p> <p>2. Dopo aver sostituito l'unità PHD, fare clic sul pulsante Strumenti.</p> <p>3. Premere Stampa con A4(1) oppure Stampa con Lettera(A). "Appare Stampa"</p> <p>Il problema è stato risolto?</p>
<p>Si. L'unità PHD è vecchia o danneggiata. Sostituire l'unità PHD.</p>

No. Contattare Dell.
Contattare Dell.

La pagina stampata è completamente bianca.



<p>Le cartucce della stampante possono essere in esaurimento e dover essere cambiate. Confermare la quantità di toner rimanente in ciascuna cartuccia del toner.</p> <ol style="list-style-type: none">1. Premere [Stato di Stampa], e quindi selezionare la scheda Stato nel driver della stampante. <p>Verificare che Toner non Dell non sia selezionato nella scheda Manutenzione stampante nella Strumenti.</p> <ol style="list-style-type: none">1. Fare clic sul pulsante Strumenti. <p>Impostare la modalità di risparmio toner su Off nel driver della stampante.</p> <ol style="list-style-type: none">1. Premere [Preferenze stampa], quindi premere la scheda Avanzato. <p>Se si esegue la stampa su una superficie non liscia, modificare l'impostazione del tipo di carta nel driver della stampante. Ad esempio, modificare la carta liscia su spessa.</p> <ol style="list-style-type: none">1. Premere [Preferenze stampa], quindi premere la scheda Cassetto Fogli. <p>Verificare che si stia utilizzando il supporto di stampa corretto.</p> <ol style="list-style-type: none">1. Vedere "Materiali di stampa supportati e relative dimensioni". <p>Verificare che gli otto sigilli siano correttamente rimossi dall'unità PHD.</p> <ol style="list-style-type: none">1. Vedere "Sostituzione dell'unità PHD (Print Head Device)" e "Installazione dell'unità PHD". <p>Verificare che motore dello sviluppatore parta.</p> <ol style="list-style-type: none">1. Contattare Dell. <p>Verificare che motore di distribuzione parta.</p> <ol style="list-style-type: none">1. Contattare Dell. <p>Provare l'unità PHD di ricambio, se possibile.</p> <ol style="list-style-type: none">1. Sostituire l'unità PHD. Vedere "Sostituzione dell'unità PHD (Print Head Device)" e "Installazione dell'unità PHD".2. Dopo aver sostituito l'unità PHD, fare clic sul pulsante Strumenti.3. Premere [Tabella stampa], e quindi premere il pulsante Stampa con A4(3) oppure Stampa con Lettera (C). Il problema è stato risolto?
Sì. L'unità PHD è vecchia o danneggiata. Sostituire l'unità PHD.
No. Contattare Dell.
Contattare Dell.

Sulla pagina stampata appaiono delle striature.

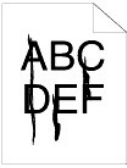

Le cartucce della stampante possono essere in esaurimento e dover essere cambiate. Confermare la **quantità di toner rimanente in ciascuna cartuccia del toner.**

1. Premere [Stato di Stampa], e quindi selezionare la scheda Stato nel driver della stampante.

Verificare che Toner non Dell non sia selezionato nella scheda Manutenzione stampante nella Strumenti.

1. Fare clic sul pulsante **Strumenti**.
2. Selezionare Toner non Dell dall'elenco.

Provare l'unità PHD di ricambio, se possibile.

1. Sostituire l'unità PHD. Vedere "[Sostituzione dell'unità PHD \(Print Head Device\)](#)" e "[Installazione dell'unità PHD](#)".
2. Dopo aver sostituito l'unità PHD, fare clic sul pulsante **Strumenti**.
3. Premere il pulsante Stampa con A4(1) oppure Stampa con Lettera(A). "Appare Stampa"
Il problema è stato risolto?

Si. L'unità PHD è vecchia o danneggiata. Sostituire l'unità PHD.

No. Contattare Dell.

Contattare Dell.

La pagina viene parzialmente o interamente stampata in nero.

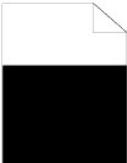

Accertarsi che Colore (Automatico) sia selezionato in Colore inUscita nella scheda Configurazione di stampa nel driver della stampante.

1. Premere [Preferenze di stampa], quindi premere la scheda Configurazione di stampa.

Provare l'unità PHD di ricambio, se possibile.

1. Sostituire l'unità PHD. Vedere "[Sostituzione dell'unità PHD \(Print Head Device\)](#)" e "[Installazione dell'unità PHD](#)".
2. Dopo aver sostituito l'unità PHD, fare clic sul pulsante **Strumenti**.
3. Premere il pulsante Stampa con A4(3) oppure Stampa con Lettera(C).

Il problema è stato risolto?

Si. L'unità PHD è vecchia o danneggiata. Sostituire l'unità PHD.

No. Contattare Dell.

Contattare Dell.

Punti con spaziatura stampa a colori



Individuare la causa del problema utilizzando la Tabella configurazione carattere.

1. Fare clic sul pulsante **Strumenti**.
2. Premere il pulsante Stampa con A4(1) oppure Stampa con Lettera(A).
3. Fare una qualsiasi delle seguenti operazioni:

Se la causa del problema si trova nell'unità PHD:

1. Sostituire l'unità PHD. Vedere "[Sostituzione dell'unità PHD \(Print Head Device\)](#)" e "[Installazione dell'unità PHD](#)".
2. Dopo aver sostituito l'unità PHD, fare clic sul pulsante **Strumenti**.
3. Premere il pulsante Stampa con A4(1) oppure Stampa con Lettera(A). "Stampa" appare.
Il problema è stato risolto?

Sì. L'unità PHD è vecchia o danneggiata. Sostituire l'unità PHD.

No. Contattare Dell.

Se la causa del problema si trova nel fuser:

1. Sostituire il fuser. Vedere "[Rimozione del fuser usato](#)" e "[Installazione di un nuovo fuser](#)".
2. Dopo aver sostituito il fuser, fare clic sul pulsante **Strumenti**.
3. Premere il pulsante Stampa con A4(1) oppure Stampa con Lettera(A). "Stampa" appare.
Il problema è stato risolto?

Sì. Il fuser è vecchio o danneggiato. Sostituire il fuser.

No. Contattare Dell.

Se la causa del problema si trova nella stampante:

1. Contattare Dell.

Spazi vuoti verticali

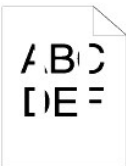

Accertarsi che il percorso della luce non sia coperto.

1. Rimuovere l'unità PHD; e conservarla al buio. Vedere "[Sostituzione dell'unità PHD \(Print Head Device\)](#)".
2. Controllare il percorso della luce, quindi rimuovere la schermatura.
3. Reinstallare l'unità PHD. Vedere "[Installazione dell'unità PHD](#)".
4. Fare clic sul pulsante **Strumenti**.
5. Premere il pulsante Stampa con A4(1) oppure Stampa con Lettera(A). "Appare stampa"
Il problema è stato risolto?

Si. L'operazione è terminata.

No. Procedere con il passo successivo.

Provare l'unità PHD di ricambio, se possibile.

1. Sostituire l'unità PHD. Vedere "[Sostituzione dell'unità PHD \(Print Head Device\)](#)" e "[Installazione dell'unità PHD](#)".
2. Dopo aver sostituito l'unità PHD, fare clic sul pulsante **Strumenti**.
3. Dopo aver sostituito l'unità PHD, premere Stampa con A4(1) oppure Stampa con Lettera(A). "Appare stampa"
Il problema è stato risolto?

Si. L'unità PHD è vecchia o danneggiata. Sostituire l'unità PHD.

No. Contattare Dell.

Contattare Dell.

Doppia immagine

Individuare la causa del problema utilizzando la Tabella configurazione immagine spuria.

1. Fare clic sul pulsante **Strumenti**.
2. Premere il pulsante Stampa con A4(2) oppure Stampa con Lettera(B).
Fare una qualsiasi delle seguenti operazioni:

Quando la doppia immagine è stampata in positivo, provare l'unità PHD di ricambio, se possibile.

1. Vedere "[Sostituzione dell'unità PHD \(Print Head Device\)](#)" e "[Installazione dell'unità PHD](#)".
2. Dopo aver sostituito l'unità PHD, premere [Tabella stampa], e quindi premere il pulsante Stampa con A4 (2) oppure Stampa con Lettera(B). "Stampa" appare.
Il problema è stato risolto?

Si. L'unità PHD è vecchia o danneggiata. Sostituire l'unità PHD.

No. Contattare Dell.

Quando la doppia immagine è stampata in negativo, utilizzare la carta consigliata.

Il problema è stato risolto?

Si. L'operazione è terminata.

No. Fare una qualsiasi delle seguenti operazioni:

Provare l'unità PHD di ricambio, se possibile.

1. Sostituire l'unità PHD. Vedere "[Sostituzione dell'unità PHD \(Print Head Device\)](#)" e "[Installazione dell'unità PHD](#)".
2. Dopo aver sostituito l'unità PHD, fare clic sul pulsante **Strumenti**, e quindi premere il pulsante Stampa con A4 (2) oppure Stampa con Lettera(B). "Stampa" appare.
Il problema è stato risolto?

Si. L'unità PHD è vecchia o danneggiata. Sostituire l'unità PHD.

No. Contattare Dell.

Regolare la polarizzazione di trasferimento.

1. Fare clic sul pulsante **Strumenti**.
2. Configurare l'impostazione per il tipo di carta, quindi premere il pulsante Applicare Nuove Impostazioni.
3. Fare clic sul pulsante **Strumenti**.
4. Premere il pulsante Stampa con A4(2) oppure Stampa con Lettera(B).

Sforzo leggero



Controllare il modello per Sforzo leggero.

1. Fare clic sul pulsante **Strumenti**.
2. Premere il pulsante Stampa con A4(1) oppure Stampa con Lettera(A). "Stampa" appare.
Il modello è corretto?

Sì. Utilizzare la Modalità aggiorna PHD.

1. Fare clic sul pulsante **Strumenti**.
2. Dopo aver avviato Modalità aggiorna PHD, fare clic sul pulsante **Strumenti**, e quindi premere il pulsante Stampa con A4(3) oppure Stampa con Lettera(C). "Stampa" appare.
Il problema è stato risolto?

Sì. L'operazione è terminata.

No. Sostituire l'unità PHD. Vedere "[Sostituzione dell'unità PHD \(Print Head Device\)](#)" e "[Installazione dell'unità PHD](#)".

No. Contattare Dell.

Nebbia



Utilizzare la Modalità aggiorna PHD.

1. Fare clic sul pulsante **Strumenti**.
2. Dopo aver completato la Modalità Aggiorna selezionare Tabella stampa dall'elenco. Premere il pulsante Stampa con A4(3) oppure Stampa con Lettera (C). "Appare stampa"
Il problema è stato risolto?

Sì. L'operazione è terminata.

No. Sostituire l'unità PHD, se possibile. Vedere "[Sostituzione dell'unità PHD \(Print Head Device\)](#)" e "[Installazione dell'unità PHD](#)".

Dopo aver completato la Modalità Aggiorna selezionare Tabella stampa dall'elenco. Premere il pulsante Stampa con A4(3) oppure Stampa con Lettera(C). "Stampa" appare.
Il problema è stato risolto?

Sì. L'operazione è terminata.

No. Contattare Dell.

Bead-Carry-Out (BCO)



<p>Regolare l'altezza se si installa la stampante in un luogo elevato.</p> <ol style="list-style-type: none"> 1. Fare clic sul pulsante Strumenti. 2. Seleziona il valore che si avvicina all'ubicazione di installazione della stampante. <p>Il problema è stato risolto?</p> <p>Si. L'operazione è terminata.</p> <p>No. Sostituire l'unità PHD, se possibile. Vedere "Sostituzione dell'unità PHD (Print Head Device)" e "Installazione dell'unità PHD".</p> <p>Il problema è stato risolto?</p> <p>Si. L'unità PHD è vecchia o danneggiata. Sostituire l'unità PHD.</p> <p>No. Contattare Dell.</p>

Bandeggiamento



<p>Individuare la causa del problema utilizzando la Tabella configurazione carattere.</p> <ol style="list-style-type: none"> 1. Fare clic sul pulsante Strumenti. 2. Premere Stampa con A4(1) oppure Stampa con Lettera(A). 3. Fare una qualsiasi delle seguenti operazioni: <p>La causa del problema si trova nell'unità PHD.</p> <ol style="list-style-type: none"> 1. Sostituire l'unità PHD. Vedere "Sostituzione dell'unità PHD (Print Head Device)" e "Installazione dell'unità PHD". 2. Dopo aver sostituito l'unità PHD, premere Stampa con A4(1) oppure Stampa con Lettera(A). "Stampa" appare. Il problema è stato risolto? <p>Si. L'operazione è terminata.</p> <p>No. Contattare Dell.</p> <p>Se la causa del problema si trova nel fuser:</p> <ol style="list-style-type: none"> 1. Sostituire il fuser Vedere "Rimozione del fuser usato" e "Installazione di un nuovo fuser". 2. Dopo aver sostituito il fuser, premere Stampa con A4 (1) oppure Stampa con Lettera(A). "Stampa" appare. Il problema è stato risolto? <p>Si. L'operazione è terminata.</p> <p>No. Contattare Dell.</p> <p>La causa del problema si trova nella stampante, oppure non è stato possibile identificarla.</p> <ol style="list-style-type: none"> 1. Contattare Dell.
--

Simbolo sonda



La stampa errore coincide con il modello per il simbolo sonda?

Sì. Fare clic sul pulsante **Strumenti**.

1. Premere il pulsante **Avvia**.
2. **Dopo aver avviato Modalità mescolamento** sviluppatore, fare clic sul pulsante **Strumenti**, e quindi premere il pulsante **Stampa** con A4(1) oppure **Stampa con Lettera(A)**. "Stampa" appare.
Il problema è stato risolto?

Sì. L'operazione è terminata.

No. Sostituire l'unità PHD. Vedere "[Sostituzione dell'unità PHD \(Print Head Device\)](#)" e "[Installazione dell'unità PHD](#)".

No. Sostituire l'unità PHD. Vedere "[Sostituzione dell'unità PHD \(Print Head Device\)](#)" e "[Installazione dell'unità PHD](#)".

Contattare Dell.

Disturbi anomali

Individuare la causa del problema rimuovendo le cartucce del toner e l'unità PHD.

1. Rimuovere le cartucce del toner, il fuser e l'unità PHD. Vedere "[Rimozione della cartuccia del toner usata](#)", "[Rimozione del fuser usato](#)", e "[Sostituzione dell'unità PHD \(Print Head Device\)](#)".
2. Fare clic sul pulsante **Strumenti**.
3. Premere il pulsante **Avvia** dopo aver selezionato **Verifica funzionamento motore principale**, **Verifica funzionamento motore fuser**, e **Verifica motore dispenser** per identificare il disturbo anomalo. Controllare se il disturbo da **Riproduzione del suono** coincide con il disturbo anomalo.

1. Il disturbo da **Verifica funzionamento motore principale** corrisponde?

Sì. Contattare Dell.

No. Procedere con il passo successivo.

2. Il disturbo da **Verifica funzionamento motore fuser** corrisponde?

Sì. Contattare Dell.

No. Procedere con il passo successivo.

3. Il disturbo da **Verifica motore dispenser** corrisponde?

 **NOTA:** Non controllare il funzionamento del motore di distribuzione ripetutamente.

Sì. Contattare Dell.

No. Sostituire il fuser. Vedere "[Rimozione del fuser usato](#)" e "[Installazione di un nuovo fuser](#)".

4. Il disturbo da **Verifica funzionamento motore fuser** corrisponde?

Sì. Contattare Dell.

No. Sostituire l'unità PHD. Vedere "[Sostituzione dell'unità PHD \(Print Head Device\)](#)" e "[Installazione dell'unità PHD](#)".

5. Il disturbo da **Verifica funzionamento motore principale** corrisponde?

Si. Contattare Dell.

Inceppamento/Allineamento



La stampa viene effettuata, ma i margini laterali e quello superiore non sono corretti.

1. Verificare che i margini siano impostati correttamente nell'applicazione software.



La registrazione del colore è disallineata.

Fare una qualsiasi delle seguenti operazioni:

1. Fare clic sul pulsante **Strumenti**.
2. Premere il pulsante Avvia per Schema reg. colore.

Il problema è stato risolto?

Si. L'operazione è terminata.

No. Provare l'unità PHD di ricambio, se possibile.

1. Sostituire l'unità PHD. Vedere "[Sostituzione dell'unità PHD \(Print Head Device\)](#)" e "[Installazione dell'unità PHD](#)".
2. Dopo aver sostituito l'unità PHD, fare clic sul pulsante **Strumenti**.
3. Premere il pulsante Avvia per Correzione Automatica. La tabella colore coincide con l'errore carta?

Si. L'unità PHD è vecchia o danneggiata. Sostituire l'unità PHD. Vedere "[Sostituzione dell'unità PHD \(Print Head Device\)](#)" e "[Installazione dell'unità PHD](#)".

No. Premere il pulsante Avvia per Schema reg. colore.

La tabella colore coincide con l'errore carta?

Si. L'operazione è terminata.

No. Controllare il valore di offset nella tabella stampata, quindi specificare ciascun valore per Regolazione Registrazione Colore 1 (laterale) e Regolazione Registrazione Colore 2 (procedura) quindi premere il pulsante Avvia per Schema reg. colore.

La tabella colore coincide con l'errore carta?

Si. L'operazione è terminata.

No. Contattare Dell.

Contattare Dell.

Inceppamento alimentato erroneamente

<p>La larghezza e l'altezza delle guide sui supporti sono regolate correttamente?</p> <p>Sì.</p> <p>No. Utilizzare supporti di stampa corretti.</p> <p>Il cassetto 1 è installato correttamente?</p>
<p>Sì. Controllare il tipo di carta.</p>
<p>Spessa</p> <p>La carta spessa è pari a 216 gsm o più?</p>
<p>Sì. Flettere i supporti di stampa prima di caricarli.</p>
<p>No. Utilizzare carta pari a 216 gsm o meno.</p>
<p>Il problema è stato risolto?</p>
<p>Sì. L'operazione è terminata.</p>
<p>No. Flettere i supporti di stampa prima di caricarli.</p>
<p>Sottile</p> <p>La carta sottile è pari a 60 gsm o più?</p>
<p>Sì. Flettere i supporti di stampa prima di caricarli.</p>
<p>No. Utilizzare carta pari a 60 gsm o più.</p>
<p>Il problema è stato risolto?</p>
<p>Sì. L'operazione è terminata.</p>
<p>No. Flettere i supporti di stampa prima di caricarli.</p>
<p>Rivestito</p> <p>Caricare un foglio di carta patinata alla volta.</p> <p>Il problema è stato risolto?</p>
<p>Sì. L'operazione è terminata.</p>
<p>No. Pulire i rulli di separazione presenti nel cassetto con un panno leggermente umido.</p>
<p>Busta</p> <p>La busta è inserita con l'aletta chiusa e il lato corto rivolto verso il basso dall'alimentatore foglio singolo?</p>
<p>Sì. La busta è spiegazzata.</p>
<p>1. Distendere le pieghe.</p>
<p>Il problema è stato risolto?</p>
<p>Sì. L'operazione è terminata.</p>
<p>No. Flettere i supporti di stampa prima di caricarli.</p>
<p>No. Utilizzare l'altra busta.</p>
<p>Il problema è stato risolto?</p>
<p>Sì. L'operazione è terminata.</p>
<p>No. Flettere i supporti di stampa prima di caricarli.</p>
<p>No. Rivolgere il lato corto della busta verso la stampante.</p>
<p>Lucidi</p> <p>Impossibile utilizzare i lucidi.</p>
<p>Stampa fronte/retro manuale</p> <p>La carta è spiegazzata?</p>
<p>Sì. La carta è spiegazzata.</p>
<p>1. Distendere le pieghe.</p>
<p>Il problema è stato risolto?</p>
<p>Sì. L'operazione è terminata.</p>
<p>No. Flettere i supporti di stampa prima di caricarli.</p>
<p>No. Flettere i supporti di stampa prima di caricarli.</p>
<p>Altri</p> <p>La carta è inumidita?</p>
<p>Sì. Ruotare la carta sottosopra.</p>
<p>Il problema è stato risolto?</p>
<p>Sì. L'operazione è terminata.</p>
<p>No. Utilizzare carta asciutta.</p>

Il problema è stato risolto?
Si. L'operazione è terminata.
No. Flettere i supporti di stampa prima di caricarli.
Il problema è stato risolto?
Si. L'operazione è terminata.
No. Pulire i rulli di separazione presenti nel cassetto con un panno leggermente umido.
Il problema è stato risolto?
Si. L'operazione è terminata.
No. Sostituire la cartuccia di stampa.
Il problema è stato risolto?
Si. L'operazione è terminata.
No. Contattare Dell.

Reg. inceppamento.

Accertarsi che l'unità PHD sia installata correttamente.
1. Sostituire l'unità PHD. Vedere " Sostituzione dell'unità PHD (Print Head Device) " e " Installazione dell'unità PHD ".
Il problema è stato risolto?
Si. L'operazione è terminata.
No. Contattare Dell.

Chiudi Inceppamento

Accertarsi che il fuser sia installato correttamente.
1. Sostituire il fuser Vedere " Rimozione del fuser usato " e " Installazione di un nuovo fuser ".
Il problema è stato risolto?
Si. L'operazione è terminata.
No. Contattare Dell.

Inceppamento alimentazione multipla.

La cartuccia del toner è installata correttamente?
Si. Controllare il tipo di carta.
No. Sostituire la cartuccia del toner correttamente. Vedere " Rimozione della cartuccia del toner usata " e " Installazione di una nuova cartuccia del toner ".
Rivestito Caricare un foglio di carta patinata alla volta.
Altri La carta è umida?
Si. Utilizzare carta asciutta.
Il problema è stato risolto?
Si. L'operazione è terminata.
No. Flettere i supporti di stampa prima di caricarli.
No. Flettere i supporti di stampa prima di caricarli.
Il problema è stato risolto?
Si. L'operazione è terminata.
No. Pulire i rulli di separazione presenti nel cassetto con un panno leggermente umido.
Il problema è stato risolto?

<p>Si. L'operazione è terminata.</p>
<p>No. Sostituire il rullo di separazione. Vedere "Sostituzione del rullo di separazione".</p>
<p>Il problema è stato risolto?</p>
<p>Si. L'operazione è terminata.</p>
<p>No. Sostituire la cartuccia di stampa.</p>

Carta sgualcita/macchiata

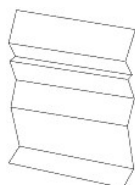

<p>Verificare che si stia utilizzando il supporto di stampa corretto.</p> <p>1. Vedere "Materiali di stampa supportati e relative dimensioni".</p> <p>Se si utilizza carta diversa da quella consigliata da Dell, utilizzare carta di tipo standard.</p> <p>Il problema è stato risolto?</p>
<p>Si. No. Utilizzare un altro tipo di carta perchè la stampante non supporta quella attualmente in uso.</p>
<p>No. Procedere con il passo successivo.</p> <p>1. Vedere "Materiali di stampa supportati e relative dimensioni".</p> <p>Se si utilizza carta diversa da quella consigliata da Dell, utilizzare carta di tipo standard ed utilizzare la Modalità verifica estrazione fogli.</p> <p>1. Fare clic sul pulsante Strumenti. 2. Premere il pulsante Avvia.</p> <p>La carta è piegata?</p>
<p>Si. Contattare Dell. No. Sostituire il fuser</p>
<p>Se si utilizza una busta diversa da quella consigliata da Dell, utilizzare la busta di tipo standard.</p> <p>Il problema è stato risolto?</p>
<p>Si. L'operazione è terminata.</p>
<p>No. Controllare la piega. La piega si trova entro 30 mm rispetto ai 4 bordi della busta? Sì. Questo tipo di piega è causato dal funzionamento normale. No. La busta è più lunga di 220 mm?</p>
<p>Si. (Il tipo di busta è C5, ChoKei3, COM-10, YoKei4, o YochoKei.) La busta ha l'aletta sul lato lungo o sul lato corto? - Aletta sul lato lungo (C5, o ChoKei3). Aprire l'aletta e inserire l'aletta rivolta verso il basso nel vassoio 1. Il problema è stato risolto? Sì. L'operazione è terminata. No. Utilizzare l'altro tipo di busta. Il problema è stato risolto? Sì. L'operazione è terminata. No. Contattare Dell. - Aletta sul lato corto (COM-10, YoKei4, or YochoKei). Utilizzare l'altro tipo di busta.</p>
<p>No. Aprire l'aletta e inserire l'aletta rivolta verso il basso nel vassoio 1. Il problema è stato risolto? Sì. L'operazione è terminata. No. Utilizzare l'altro tipo di busta.</p>

<p>Il problema è stato risolto? Sì. L'operazione è terminata. No. Contattare Dell.</p>
<p>Impossibile stampare dal vassoio 1 perchè la carta Copertine è arricciata. Caricare la carta Copertine nell'alimentatore foglio singolo.</p>

Altri problemi

Problema	Operazioni da effettuare
Condensa presente all'interno della stampante.	La condensa si forma generalmente dopo diverse ore di riscaldamento attivo nell'ambiente in cui si trova la stampante, nel periodo invernale. Questo si verifica qualora la stampante sia posizionata in un luogo il cui tasso di umidità relativa raggiunge o supera l'85%. Regolare l'umidità o ricollocare la stampante in un luogo più idoneo.
"092-310 Errore stampante." o " 092-910 Pulire il sensore CTD." è visualizzato nel Monitor di Stato.	Pulire il sensore CTD. Vedere " Pulizia del rullo del sensore CTD all'interno della stampante. "

Come contattare il servizio di assistenza

Quando si contatta il servizio di assistenza, è necessario descrivere il problema o il messaggio di errore visualizzato sul display.

È necessario comunicare inoltre il modello e il numero di serie della stampante. Per verificare queste informazioni, consultare l'etichetta sul retro della stampante accanto alla scheda controller.

[Alla pagina dell'indice](#)

[Alla pagina dell'indice](#)

Installazione dei driver della stampante

- [Configurazione stampante personalizzata](#)
 - [Configurazione stampante di rete](#)
 - [Configurazione stampante di rete prima della configurazione stampante locale o remota](#)
 - [Configurazione stampante locale](#)
 - [Configurazione stampante remota](#)
 - [Configurazione Security](#)
 - [Istruzioni per la risoluzione dei problemi](#)
-

Configurazione stampante personalizzata

1. Inserire il CD *driver e programmi di utilità* nel computer per lanciare **Navigatore configurazione semplice**.

 **NOTA:** Qualora il CD non venga avviato automaticamente, fare clic su **start**→ **Esegui**, quindi digitare D:\setup_assist.exe (in cui D è la lettera che corrisponde al lettore CD), quindi fare clic su **OK**.

2. Premere **Installazione Personalizzata** per lanciare il software di installazione.
3. Selezionare **Installazione personalizzata**, e quindi su **Avanti**.
4. Fare clic su **Installa**.
5. Seguire le istruzioni nella finestra di dialogo **Installazione guidata nuovo hardware** per installare il driver della stampante sul computer.
6. Quando viene visualizzata la schermata **Completamento dell'Installazione guidata nuovo hardware in corso**, fare clic su **Fine**.
7. Selezionare la casella di controllo **Installazione Tipica** o **Installazione Personalizzata**, quindi fare clic su **Installa**. Se si seleziona **Installazione Personalizzata**, è possibile selezionare il software che si desidera installare.
8. Fare clic su **Fine** per uscire dalla installazione guidata quando appare la schermata **Congratulazioni!**. Per stampare una pagina di prova fare clic **Stampa pagina di prova** per stampare una pagina di prova.

Stampa USB

Una stampante locale è una stampante collegata al computer o un server di stampa con un cavo USB. Se la stampante è collegata a una rete e non direttamente al proprio computer vedere "[Configurazione stampante di rete](#)".

Configurazione stampante di rete

Stampa e controllo della pagina Impostazioni stampante

Prima di installare il driver della stampante sul computer, stampare la pagina Impostazioni stampante per controllare l'indirizzo IP della stampante.

1. Stampare la pagina Impostazioni stampante.
 - a. Fare clic su **start**→ **Tutti i programmi**→ **Stampanti Dell**→ **Software della stampante**→ **Comando Monitor Stato**.
Appare la finestra di dialogo per la Selezionare la stampante.
 - b. Fare clic su **Dell Color Laser 1320c** nell'elenco Nome stampante.
Si aprirà la finestra di lancio di Dell Color Laser 1320c.
 - c. Fare clic sul pulsante **Strumenti**.
Si apre la Strumenti.
Si può lanciare la Strumenti anche utilizzando l'icona della stampante sulla barra delle applicazioni.
 - d. Fare clic sulla scheda **Rapporto Impostazioni Stampante**.
 - e. Selezionare **Rapporti** dall'elenco a sinistra della pagina.
Si apre la pagina Report.
 - f. Fare clic sul pulsante **Avvia** per le Impostazioni stampante.
Verrà stampata la pagina Impostazioni stampante.
2. Verificare l'indirizzo IP.
 - a. Fare clic su **start**→ **Tutti i programmi**→ **Stampanti Dell**→ **Software della stampante**→ **Comando Monitor Stato**.

Appare la finestra di dialogo per la Selezione della stampante.

- b. Fare clic su **Dell Color Laser 1320c** nell'elenco Nome stampante.
Si aprirà la finestra di lancio di Dell Color Laser 1320c.
- c. Fare clic sul pulsante **Strumenti**.
Si apre la Strumenti.
Si può lanciare la Strumenti anche utilizzando l'icona della stampante sulla barra delle applicazioni.
- d. Fare clic sulla scheda **Rapporto Impostazioni Stampante**.
- e. Selezionare **Impostazioni TCP/IP** dall'elenco a sinistra della pagina.

Se l'indirizzo IP è 0.0.0.0, attendere alcuni minuti per la risoluzione automatica dell'indirizzo IP, quindi visualizzare nuovamente la pagina Impostazioni TCP/IP.

Potete stampare e controllare inoltre la pagina delle impostazioni stampante nel seguente modo. Per stampare la pagina Rapporto, premere e tenere premuto il pulsante continua sul pannello Operatore.

Configurazione stampante di rete prima della configurazione stampante locale o remota

Disattivare il firewall di Microsoft® Windows® XP, Windows Vista®, Windows Server® 2003 (dopo SP1) o Windows Server 2008 prima di installare il software della stampante

 **NOTA:** Questa fase non è necessaria nel caso cui si disponga di Windows XP Service Pack 2 installato.

Nel caso in cui la stampante sia direttamente collegata a una rete, se il firewall di Windows XP, Windows Vista, Windows Server 2003 (dopo SP1) o Windows Server 2008 è attivato, non è possibile visualizzare la(e) stampante(i) di rete quando si esegue il software di installazione della stampante Dell™. Onde evitare questa situazione, è consigliabile disattivare il firewall prima di installare il software della stampante Dell. Per disattivare o attivare il firewall, eseguire i passaggi di seguito elencati.

 **AVVISO:** Dell consiglia di riattivare il firewall di Windows XP, Windows Vista, Windows Server 2003 (dopo SP1) o Windows Server 2008 dopo aver installato il software della stampante. L'attivazione del firewall di Windows XP, Windows Vista, Windows Server 2003 (dopo SP1) o Windows Server 2008 dopo aver installato il software della stampante non limita l'uso della stampante di rete.

1. Fare clic su **start** quindi fare clic su **Guida in linea e supporto tecnico**.
2. Nella casella **Cerca**, digitare **firewall** quindi premere **Invio**.

Nell'elenco fare clic su **Attivazione o disattivazione di Windows Fire wall** e seguire le istruzioni visualizzate sul display.

Configurazione stampante locale

1. Inserire il CD *driver e programmi di utilità* nel computer per lanciare **Easy Setup Navigator**.

 **NOTA:** Qualora il CD non venga avviato automaticamente, fare clic su **start** → **Esegui**, quindi digitare **D:\setup_assist.exe** (in cui D è la lettera che corrisponde al lettore CD), quindi fare clic su **OK**.

2. Premere **Installazione Personalizzata** per lanciare il software di installazione.
3. Selezionare **Installazioni di rete**, e quindi su **Avanti**.
4. Selezionare **Installazione Locale**, e quindi su **Avanti**.
5. Selezionare la stampante che si desidera installare dall'elenco stampanti e quindi fare clic su **Avanti**. Se la stampante target non è visualizzata nell'elenco fare clic su **Aggiorna** per aggiornare l'elenco oppure fare clic su **Aggiungi Stampante** per aggiungere una stampante manualmente all'elenco. **A questo punto, è possibile specificare l'indirizzo IP e il nome della porta.**
Se si desidera installare la stampante selezionata sul computer server, selezionare la casella **Aggiungi Stampante**.

 **NOTA:** Quando si utilizza AutoIP, 0.0.0.0 è visualizzato sul programma di installazione. Prima di poter continuare, è necessario inserire un indirizzo IP valido.

6. Specificare le impostazioni della stampante, quindi fare clic su **Avanti**.
 - a. Immettere il nome della stampante.
 - b. Se si desidera far accedere altri utenti della rete alla stampante, selezionare **Usa questa stampante con altri utenti sulla rete**, ed inserire il nome degli utenti con cui condividere la stampante.
 - c. Se si desidera impostare una stampante come predefinita, selezionare la casella **Impostazioni Predefinite della Stampante**.
 - d. Se si desidera restringere la stampa a colori, selezionare l'opzione appropriata di **Dell ColorTrack**. Digitare la password quando **Colore - Password attivata** viene selezionata per **Dell ColorTrack**.
7. Selezionare il software e la documentazione che si vuole installare, quindi fare clic su **Avanti**. E' possibile specificare le cartelle per l'installazione del software Dell e relativa documentazione. Per modificare le cartelle, fare clic su **Sfoglia**.
8. Fare clic su **Fine** per uscire dalla installazione guidata quando appare la schermata **Congratulazioni!**. Se necessario fare clic **Stampa pagina di prova** per stampare una pagina di prova.

Abilita Scoperta di rete e Condivisione stampante per tutte le reti pubbliche

In questa procedura è possibile saltare "Disabilita controllo account utente".

 **NOTA:** Questa procedura è richiesta per Windows Vista o Windows Server 2008 per il computer server.

1. Fare clic su **Fare clic per iniziare.**→ **Rete**.
 2. Fare clic **L'individuazione delle reti e la condivisione dei file sono disattivate. I computer e i dispositivi della rete non sono visibili. Fare clic qui per modificare le impostazioni.**
 3. Fare clic **Attiva individuazione reti e condivisione file.**
 4. Fare clic ****Si, Attiva scoperta rete e condivisione file per tutte le reti pubbliche.****
-

Configurazione stampante remota

Prima dell'installazione

Prima di iniziare l'installazione remota, effettuare le seguenti procedure.

Eeguire lo spooler di stampa per accettare Connessioni client

 **NOTA:** Questa procedura è richiesta per Windows XP 64-bit Edition, Windows Vista, Windows Vista 64-bit Edition, Windows Server 2003 e Windows Server 2008.

1. Fare clic su **Start** → **Esegui**.
Per Windows Server 2003/Windows Server 2008: Fare clic su **Start** → **Esegui**
Per Windows Vista: Fare clic su **Start** → **Tutti i programmi** → **Accessori** → **Esegui**.
2. Digitare **gpedit.msc**, quindi fare clic su **OK**.
3. Fare clic su **Continua** (solo per Windows Vista).
4. Fare clic su **Configurazione computer**→ **Modelli amministrativi**→ **Stampanti**.
5. Fare clic col tasto destro su **Consenti allo spooler di stampa di accettare connessioni client** e selezionare **Proprietà**.
6. Dalla scheda **Impostazione**, selezionare **Attivata** quindi fare clic su **OK**.
7. Riavviare il computer.

Condividere il file Firewall e la stampante

 **NOTA:** Questa procedura è richiesta per Windows XP 32-bit Edition, Windows XP 64-bit Edition, Windows Vista e Windows Server 2008.

Per Windows Vista:

1. Fare clic su **Fare clic per iniziare.**→ **Pannello di controllo**.
2. Selezionare **Protezione**.
3. Fare clic su **Windows Firewall**.
4. Fare clic su **Modifica impostazioni**.
5. Fare clic su **Continua**.
6. Dalla scheda **Eccezioni** abilitare la casella **Condivisione file e stampanti** quindi fare clic su **OK**.

Per versione di WindowsXP:

1. Fare clic su **Start** → **Pannello di controllo**.
2. Selezionare **Centro sicurezza PC**.
3. Fare clic su **Windows Firewall**.
4. Dalla scheda **Eccezioni**, abilitare la casella **Condivisione file e stampanti** e fare clic su **OK**.

Per Windows Server 2008:

1. Fare clic su **Start** → **Pannello di controllo**.
2. Fare doppio clic su **Windows Firewall**.
3. Fare clic su **Modifica impostazioni**.
4. Nella scheda **Eccezioni**, barrare la casella di controllo **Condivisione file e stampanti**, quindi scegliere **OK**.

Avvia registrazione remota

 **NOTA:** Questa procedura è richiesta per Windows Vista o Windows Server 2008.

Per Windows Vista:

1. Fare clic su **Fare clic per iniziare.**→ **Pannello di controllo.**
2. Selezionare **Sistema e manutenzione.**
3. Fare clic su **Strumenti di amministrazione.**
4. Fare doppio clic su **Servizi.**
5. Fare clic su **Continua.**
6. Fare clic col tasto destro del mouse su **Registro di sistema remoto,** e selezionare **Avvia.**
7. Fare clic col tasto destro del mouse su **Registro di sistema remoto,** e selezionare **Proprietà.**
8. Cambia **Tipo di avvio:** su **Automatico,** e fare clic su **OK.**

Per Windows Server 2008:

1. Fare clic su **Start** → **Strumenti di amministrazione.**
2. Fare clic su **Servizi.**
3. Fare clic con il pulsante destro del mouse su **Registro remoto,** quindi selezionare **Avvia.**
4. Fare clic con il pulsante destro del mouse su **Registro remoto,** quindi selezionare **Proprietà.**
5. Modificare **Tipo di avvio:** selezionando **Automatico,** quindi scegliere **OK.**

Disabilita controllo account utente

 **NOTA:** Questa procedura è richiesta per Windows Vista o Windows Server 2008.

Per Windows Vista:

1. Fare clic su **Fare clic per iniziare.**→ **Pannello di controllo.**
2. Seleziona **Account utente e protezione per la famiglia.**
3. Fare clic su **Account utente.**
4. Fare clic su **Attiva o disattiva Controllo account utente.**
5. Fare clic su **Continua.**
6. Azzerare **Per proteggere il computer, utilizzare il controllo dell'account utente.**
7. Riavviare il computer.

Per Windows Server 2008:

1. Fare clic su **Start** → **Pannello di controllo.**
2. Fare doppio clic su **Account utente.**
3. Fare clic su **Attiva o disattiva controllo account utente.**
4. Deselezionare la casella di controllo **Usa controllo account utente (UAC) per proteggere il computer.**
5. Scegliere **OK.**
6. Riavviare il computer.

Abilita Scoperta di rete e Condivisione stampante per tutte le reti pubbliche

In questa procedura è possibile saltare "Disabilita controllo account utente".

 **NOTA:** Questa procedura è richiesta per Windows Vista o Windows Server 2008 per il computer server.

1. Fare clic su **Fare clic per iniziare.**→ **Rete.**
2. Fare clic **L'individuazione delle reti e la condivisione dei file sono disattivate. I computer e i dispositivi della rete non sono visibili. Fare clic qui per modificare le impostazioni.**
3. Fare clic **Attiva individuazione reti e condivisione file.**
4. Fare clic **Sì, Attiva scoperta rete e condivisione file per tutte le reti pubbliche.**

Disabilita condivisione semplice File

 **NOTA:** Questa procedura è richiesta per Windows XP 64-bit Edition, and Windows XP 86-bit Edition.

1. Fare clic su **start**→ **Pannello di controllo**.
2. Selezionare **Aspetto e temi**.
3. Selezionare **Opzioni cartella**.
4. Dalla scheda **Visualizza** azzerare la casella **Utilizza condivisione file semplice (scelta consigliata)** quindi fare clic su **OK**.
5. Fare clic su **start**→ **Pannello di controllo**.
6. Selezionare **Prestazioni e manutenzione**.
7. Selezionare **Strumenti di amministrazione**.
8. Fare clic su **Criteri di protezione locali**.
9. Fare clic su **Criteri locali**→ **Opzioni di protezione**.
10. Fare clic con il tasto destro su **Accesso di rete: modello di condivisione e protezione per gli account locali** e selezionare **Proprietà**.
11. Accertarsi che **Classico: gli utenti locali effettuano l'autenticazione di se stessi** sia selezionato.

Installazione dei driver della stampante

1. Inserire il CD *driver e programmi di utilità* nel computer per lanciare **Navigatore configurazione semplice**.

 **NOTA:** Qualora il CD non venga avviato automaticamente, fare clic su **start**→ **Esegui**, quindi digitare D:\setup_assist.exe (in cui D è la lettera che corrisponde al lettore CD), quindi fare clic su **OK**.

2. Premere **Installazione Personalizzata** per lanciare il software di installazione.
3. Selezionare **Installazioni di rete**, e quindi su **Avanti**.
4. Selezionare **Installazione Remota**, e quindi fare clic su **Avanti**.

 **NOTA:** L'installazione su Windows XP Home Edition/Vista Home Basic/Vista Home Premium non è supportata.

5. Immettere il nome del computer, user ID e password. Quindi fare clic su **Aggiungi**.
6. Fare clic su **Avanti**.
7. Selezionare la stampante che si desidera installare dall'elenco stampanti e quindi fare clic su **Avanti**. Se la stampante target non è visualizzata nell'elenco fare clic su **Aggiorna** per aggiornare l'elenco oppure fare clic su **Aggiungi Stampante** per aggiungere una stampante manualmente all'elenco. **A questo punto, è possibile specificare l'indirizzo IP e il nome della porta.**

 **NOTA:** Quando si utilizza AutoIP, 0.0.0.0 è visualizzato sul programma di installazione. Prima di poter continuare, è necessario inserire un indirizzo IP valido.

8. Specificare le impostazioni della stampante, quindi fare clic su **Avanti**.
 - a. Immettere il nome della stampante.
 - b. Se si desidera far accedere altri utenti della rete alla stampante, selezionare **Usa questa stampante con altri utenti sulla rete**, ed inserire il nome degli utenti con cui condividere la stampante.
 - c. Se si desidera impostare una stampante come predefinita, selezionare la casella **Impostazioni Predefinite della Stampante**.
 - d. Se si desidera restringere la stampa a colori, selezionare l'opzione appropriata di **Dell ColorTrack**. Digitare la password quando **Colore - Password attivata** viene selezionata per **Dell ColorTrack**.
9. Selezionare il software e la documentazione che si vuole installare, quindi fare clic su **Avanti**. E' possibile specificare le cartelle per l'installazione del software Dell e relativa documentazione. Per modificare le cartelle, fare clic su **Inserire**.
10. Fare clic su **Fine** per uscire dalla installazione guidata quando appare la schermata **Congratulazioni!**.

Utilizzare il Dell Printer Configuration Web Tool per monitorare lo stato della stampante di rete senza abbandonare la propria scrivania. È possibile visualizzare e/o modificare le impostazioni di configurazione della stampante, monitorare il livello del toner e al momento di ordinare i componenti da sostituire, sarà sufficiente fare clic sul link forniture di Dell a destra del browser Web.

 **NOTA:** Il Dell Printer Configuration Web Tool non è disponibile qualora la stampante sia collegata localmente a un computer o al server di stampa.

Per lanciare lo Dell Printer Configuration Web Tool, digitare l'indirizzo IP di rete della propria stampante nel proprio browser, a questo punto la configurazione della stampante sarà visualizzata sul display.

È possibile impostare lo Dell Printer Configuration Web Tool inviando un'email qualora la stampante necessiti materiali o interventi d'assistenza.

Per impostare gli allarmi E-mail:

1. Lanciare lo Dell Printer Configuration Web Tool.

2. Cliccare sul collegamento **Segnalazione E-Mail**.
3. Sotto **Imposta Liste E-Mail e Allarme**, inserire il **Gateway SMTP Primario**, il **Replica Indirizzo**, e inserire il proprio indirizzo E-mail o l'indirizzo E-mail dell'utente principale nella lista E-mail.
4. Fare clic su **Applica Nuove Impostazioni**.

 **NOTA:** Il server SMTP visualizzerà il messaggio **Connessione in corso** sino al verificarsi di un errore.

Configurazione Security.

1. Fare clic su **start**→ **Tutti i programmi**→ **Stampanti Dell**→ **Software della stampante**→ **Comando Monitor Stato**.
Appare la finestra di dialogo **Selezionare la stampante**.
2. Fare clic su **Dell Color Laser 1320c** nell'elenco Nome stampante.
Si aprirà la finestra di **lancio di Dell Color Laser 1320c**.
3. Fare clic sul pulsante **Strumenti**.
Si apre la **Strumenti**.
Si può lanciare la **Strumenti** anche utilizzando l'icona della stampante sulla barra delle applicazioni.
4. Fare clic sulla scheda **Manutenzione stampante**.
5. Selezionare **Imposta Password** dall'elenco a sinistra della pagina.
La pagina **Imposta Password** viene visualizzata.
Per impostare una password che limiti l'accesso ai menu **Strumenti**.
Impostare la password per Dell Printer Configuration Web Tool da **Imposta Password** in **Altre Funzioni**.

Valori:

Impostazione di Blocco pannello	No*	Si disattiva l'impostazione di una password che limiti l'accesso ai menu.
	Si	Imposta una password che limiti l'accesso ai menu.
Password		Digitare una nuova password. Questo deve essere compresa tra 0001 e 9999.
Digitare di nuovo la password		Immettere nuovamente la password per confermarla.
Applicare Nuove Impostazioni		Al termine delle impostazioni premere il pulsante Applicare Nuove Impostazioni per applicare i cambiamenti.
Riavvia la stampante per applicare le nuove impostazioni		Premere il pulsante Riavvia la stampante per applicare le nuove impostazioni per applicare i cambiamenti.

 **NOTA:** Questo serve per impostare una password per bloccare i menu Strumenti. Quando si cambia la password per Dell Printer Configuration Web Tool fare clic su **Imposta Password** in nel riquadro a sinistra ed impostare la password.

Istruzioni per la risoluzione dei problemi

Utilizzare la Modalità personalizzata per localizzare l'unità nella stampante che provoca problemi.

Controllo delle funzioni della stampante

1. Fare clic su **start**→ **Tutti i programmi**→ **Stampanti Dell**→ **Software della stampante**→ **Comando Monitor Stato**.
Appare la finestra di dialogo per la **Selezionare la stampante**.
2. Fare clic su **Dell Color Laser 1320c** nell'elenco Nome stampante.
Si aprirà la finestra di **lancio di Dell Color Laser 1320c**.
3. Fare clic sul pulsante **Strumenti**.
Si apre la **Strumenti**.
Si può lanciare la **Strumenti** anche utilizzando l'icona della stampante sulla barra delle applicazioni.
4. Fare clic sulla scheda **Diagnosi**.
5. Selezionare **Verifica macchina** dall'elenco a sinistra della pagina. Si apre la pagina **Verifica macchina**.
6. Fare clic sul pulsante **Avvia** dopo aver selezionato la voce desiderata.
La pagina selezionata viene stampata.

Azzeramento NVRAM

E' possibile ripristinare le impostazioni predefinite di fabbrica inizializzando la memoria NVRAM.

1. Fare clic su **start**→ **Tutti i programmi**→ **Stampanti Dell**→ **Software della stampante**→ **Comando Monitor Stato**.
Appare la finestra di dialogo per la **Selezionare la stampante**.

2. Fare clic su **Dell Color Laser 1320c** nell'elenco Nome stampante.
Si aprirà la finestra di lancio di Dell Color Laser 1320c.
3. Fare clic sul pulsante **Strumenti**.
Si apre la Strumenti.
Si può lanciare la Strumenti anche utilizzando l'icona della stampante sulla barra delle applicazioni.
4. Fare clic sulla scheda **Manutenzione stampante**.
5. Selezionare **Rip. Predef.** dall'elenco a sinistra della pagina.
Si apre la pagina **Rip. Predef.**.
6. Fare clic su **Avvia** per inizializzare la memoria non-volatile (NVM).
La stampante si spegne automaticamente per applicare le impostazioni.

[Alla pagina dell'indice](#)

[Alla pagina dell'indice](#)

Manutenzione della stampante

Per mantenere elevata la qualità di stampa, è necessario eseguire periodicamente alcune operazioni di manutenzione. Se la stampante è utilizzata da più utenti, è consigliabile affidarne la manutenzione a un singolo operatore. Fare riferimento a tale operatore per eventuali problemi di stampa e per le operazioni di manutenzione.

- [Stato dei materiali di consumo](#)
- [Conservazione dei materiali di consumo](#)
- [Richiesta dei materiali di consumo](#)
- [Conservazione dei supporti di stampa](#)
- [Stoccaggio materiali di consumo](#)
- [Sostituzione cartucce del toner](#)
- [Sostituzione dell'unità PHD \(Print Head Device\)](#)
- [Sostituire il fuser](#)
- [Sostituzione del rullo di separazione](#)
- [Pulizia del rullo del sensore CTD all'interno della stampante](#)
- [Regolazione della registrazione del colore](#)

Stato dei materiali di consumo

Se la stampante è collegata alla rete, lo **Dell™ Printer Configuration Web Tool** fornisce immediatamente le informazioni relative alle quantità di toner rimanente. Per visualizzare queste informazioni, immettere l'indirizzo IP della stampante nel browser Web. Per utilizzare la funzione Imposta allarme E-mail che consente di impostare un avviso e-mail che notifica quando è necessario sostituire le alimentazioni della stampante, immettere il proprio nome o quello dell'operatore nella casella di riepilogo della posta elettronica.

Conservazione dei materiali di consumo

Si possono modificare numerose impostazioni nel driver di stampa per conservare la cartuccia di stampa e la carta.

Materiale di consumo	Impost.	Funzione
Cartuccia del toner	Modalità di risparmio toner nella scheda Avanzato	Questa casella di controllo permette agli utenti di selezionare una modalità di stampa che usa una minore quantità di toner. Quando si usa questa funzione, la qualità d'immagine sarà più bassa di quando non viene usata.
Supporti di stampa	Up multiplo nella scheda configurazione stampante	La stampante consente di stampare due o più immagini di pagine su una facciata del foglio. I valori per Up Multiplo sono 2 Up, 4 Up, 8 Up, 16 Up e 32 Up. Se selezionata con l'impostazione fronte/retro, Up Multiplo consente di stampare fino a 64 pagine su un unico foglio. (32 pagine su ciascuna facciata)

Richiesta dei materiali di consumo

È possibile ordinare materiali di consumo da Dell su Internet se si usa una stampante in rete. Immettere l'indirizzo IP della stampante nel browser Web, avviare lo **Dell Printer Configuration Web Tool**, e fare clic su **Ordinare i materiali consumabili a:** per ordinare toner per la stampante.

È inoltre possibile ordinare cartucce del toner nel modo seguente.

1. Fare clic su **start** → **Tutti i programmi** → **Stampanti Dell** → **Software della stampante** → **Sistema di Gestione Forniture Dell**.

Verrà visualizzata la finestra **Sistema di Gestione Forniture Dell**.

2. Selezionare la stampante dall'elenco **Seleziona modello stampante**.
 3. Se si ordina da Web:
 - a. **Quando non è possibile avere informazioni dalla stampante automaticamente tramite** comunicazione a due vie, viene visualizzata una finestra che chiede di digitare il codice del servizio assistenza. Immettere il numero dell'etichetta del supporto Dell nel campo apposito. Il numero del codice di servizio Dell è visualizzato all'interno dello sportello laterale della stampante.
 - b. Selezionare un URL dall'elenco **Seleziona riordina URL**.
 - c. Fare clic su **Visita il sito web per le ordinazioni di fornitura di materiale per stampanti Dell**.
 4. Se si ordina al telefono, chiamare il numero visualizzato sotto la voce **Per telefono**.
-

Conservazione dei supporti di stampa

Per evitare i problemi relativi all'alimentazione della carta e alla qualità di stampa, ci sono diverse soluzioni possibili.

- 1 Per ottenere risultati di stampa ottimali, conservare i supporti di stampa in ambienti con temperatura di circa 21°C (70°F) e umidità relativa del 40%.
 - 1 Conservare le confezioni dei supporti su un ripiano o uno scaffale anziché sul pavimento.
 - 1 Se si conservano le singole confezioni fuori dalle scatole originali, accertarsi che si trovino su una superficie piana onde evitare che i bordi si flettano o si arriccino.
 - 1 Non collocare oggetti sulle confezioni.
-

Stoccaggio materiali di consumo

Conservare i materiali di consumo nella confezione originale fino al momento dell'installazione. Non conservare i materiali di consumo:

- 1 Temperature superiori a 40°C (104°F).
 - 1 In un ambiente con forti variazioni di temperatura e di umidità.
 - 1 Alla luce diretta del sole.
 - 1 In ambienti polverosi.
 - 1 Nell'automobile, per periodi prolungati.
 - 1 In un ambiente in cui siano presenti gas corrosivi.
 - 1 In un ambiente con aria salmastra.
-

Sostituzione cartucce del toner

 **ATTENZIONE:** Prima di eseguire una delle procedure riportate di seguito, attenersi alle norme di sicurezza contenute nel *Guida alle informazioni sul prodotto*.

 **AVVISO:** Per proteggere i tamburi delle cartucce del toner da eventuali sorgenti luminose, chiudere la copertura frontale entro tre minuti. In caso di coperchio frontale aperto per oltre tre minuti, la qualità di stampa potrebbe risultare compromessa.

Le cartucce del toner Dell sono disponibili solo tramite Dell. È possibile ordinare online su <http://www.dell.com/supplies> o per telefono. Per ordini telefonici, consultare il *Manuale per l'utente*.

Dell suggerisce di utilizzare solo cartucce del toner Dell per la propria stampante. Dell non fornisce copertura di garanzia per problemi causati da accessori, ricambi o componenti non forniti da Dell.

 **ATTENZIONE:** Non gettare cartucce del toner usate nel fuoco. Il toner residuo potrebbe esplodere provocando bruciature e ferite.

 **ATTENZIONE:** Non scuotere la cartuccia del toner usata per evitare che il toner fuoriesca.

Rimozione della cartuccia del toner usata

1. Aprire il coperchio laterale.

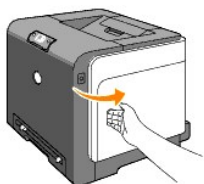

2. Spingere indietro i blocchi per aprire la cartuccia (le cartucce) del toner che si desidera sostituire.

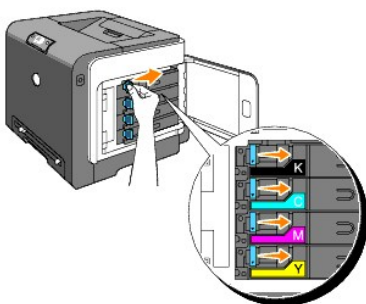

3. Tirare il supporto della cartuccia fino allo scatto, quindi estrarre la cartuccia del toner.



⚠ ATTENZIONE: Non scuotere la cartuccia del toner per evitare che il toner fuoriesca.

Installazione di una nuova cartuccia del toner

1. Accertarsi che il colore della nuova cartuccia del toner corrisponda a quello sulla maniglia prima di sostituirla. Scuotere la cartuccia del toner cinque o sei volte per distribuire il toner uniformemente.

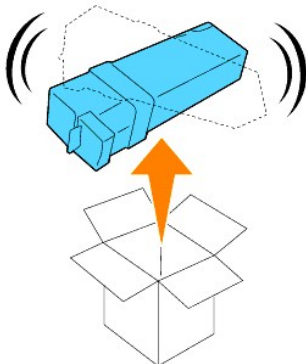

2. Inserire la cartuccia del toner nel supporto per la cartuccia associato, e far scorrere i blocchi della cartuccia del toner.

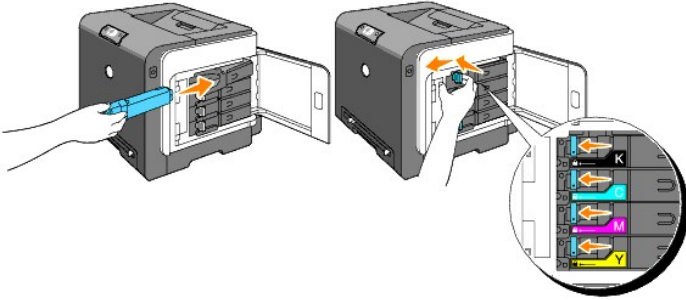

3. Chiudere il coperchio laterale.



Sostituzione dell'unità PHD (Print Head Device)

1. Accertarsi che la stampante sia spenta.
2. Premere il pulsante (lato destro) e aprire lo sportello frontale.

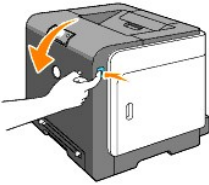

3. Ruotare in senso antiorario le quattro leve PHD.

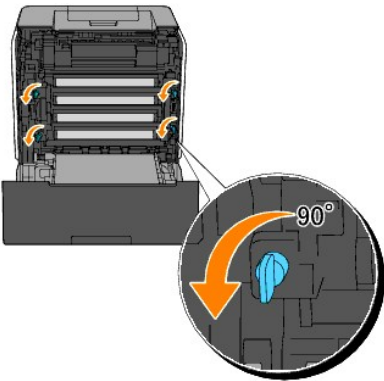

4. Estrarre l'unità PHD dalla stampante.

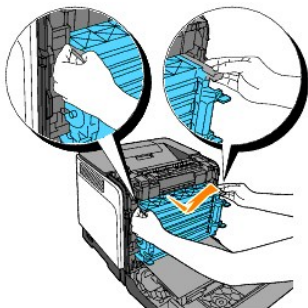

Installazione dell'unità PHD

1. Aprire la confezione dell'unità PHD.



2. Estrarre l'unità PHD dalla confezione.

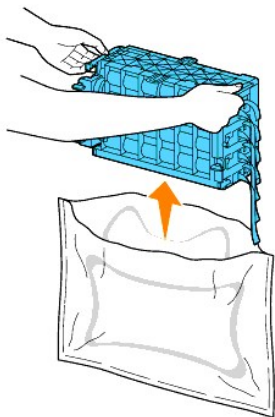

3. Rimuovere completamente gli otto nastri gialli dall'unità PHD.

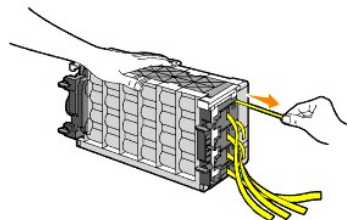

4. Rimuovere la copertura protettiva posteriore dall'unità PHD.

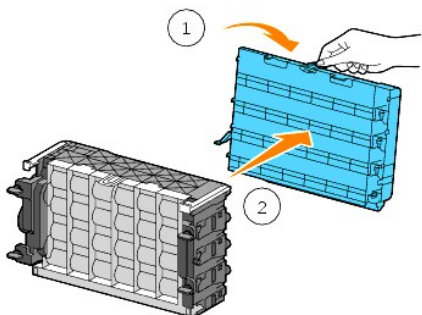

5. Inserire l'unità PHD fino all'inserimento corretto e ruotare le quattro leve di blocco PHD in senso orario per bloccare l'unità PHD.

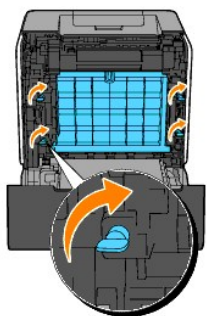

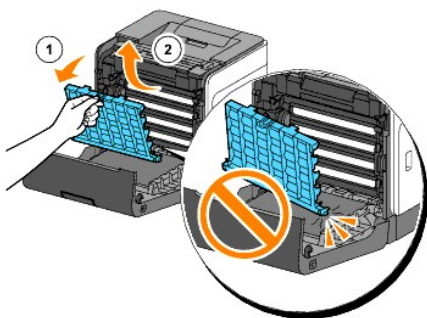

6. Rimuovere accuratamente la copertura protettiva anteriore dall'unità PHD.



7. Chiudere lo sportello frontale.



Sostituire il fuser

-  **ATTENZIONE:** Un avvertimento di **ATTENZIONE** indica un potenziale danno a cose, danno a persone o decesso.
-  **ATTENZIONE:** Per evitare pericolo di scosse elettriche, spegnere sempre la stampante e scollegare il cavo di alimentazione dalla presa con la messa a terra prima di effettuare operazioni di manutenzione.
-  **ATTENZIONE:** Prima di eseguire una delle procedure riportate di seguito, attenersi alle norme di sicurezza contenute nel *Guida alle informazioni sul prodotto*.

➡ **AVVISO:** Per proteggere i tamburi delle cartucce del toner da eventuali sorgenti luminose, chiudere la copertura frontale entro tre minuti. In caso di coperchio frontale aperto per oltre tre minuti, la qualità di stampa potrebbe risultare compromessa.

🔧 **NOTA:** Rimuovere tutti i processi di stampa dal cassetto prima e chiudere l'alimentatore multiuso prima di aprire il coperchio anteriore.

Il fuser Dell è disponibile solo tramite Dell. Per ordini telefonici, consultare "Contattare Dell" nel *Manuale per l'utente*.

Dell suggerisce di utilizzare solo fuser Dell per la propria stampante. Dell non fornisce copertura di garanzia per problemi causati da accessori, ricambi o componenti non forniti da Dell.

Rimozione del fuser usato

⚠ **ATTENZIONE:** Per evitare ustioni, non sostituire il fuser subito dopo la stampa, in quanto il fuser diventa molto caldo durante la stampa.

1. Spegner la stampante e attendere 30 minuti in modo che il fuser si raffreddi prima che venga rimosso.
2. Premere il pulsante (lato destro) e aprire lo sportello frontale.

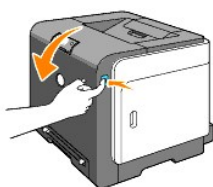

3. Premere il pulsante sul lato destro del fuser.

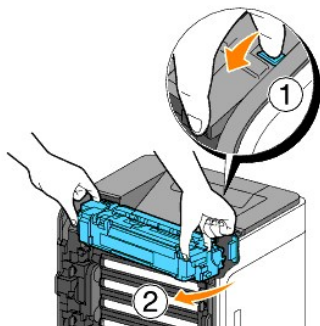

4. Trattenendo i due lati del fuser installato, fissare delicatamente il lato sinistro del fuser e ruotare il bordo destro verso la parte anteriore della stampante.

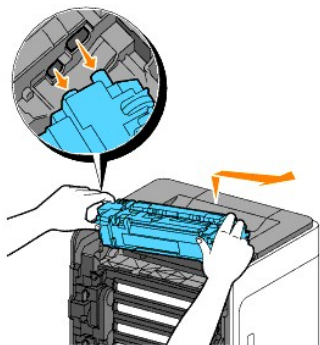

Installazione di un nuovo fuser

1. Aprire la confezione di un fuser nuove e afferrare con le mani i due lati del fuser.
2. Inserire il bordo sinistro del fuser nei fori all'interno della stampante.

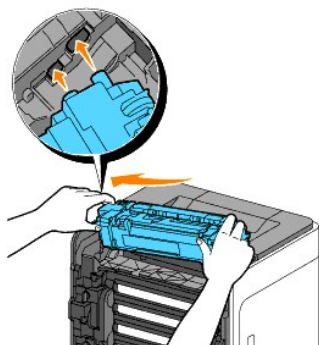

3. Ruotando il lato destro del fuser verso il retro della stampante, inserire il perno destro nel supporto interno della stampante.

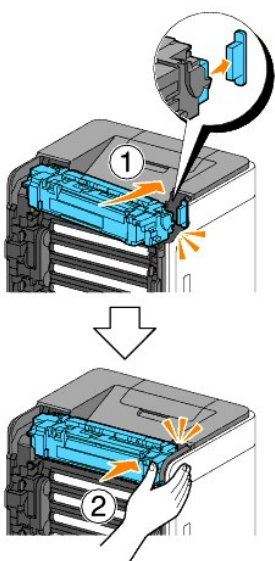

4. Chiudere lo sportello frontale.



Sostituzione del rullo di separazione

Conservando il rullo di separazione nel cassetto della carta pulito permette di ottenere copie di qualità ottimale. Dell consiglia di pulire il rullo di separazione ad intervalli regolari.

⚠ ATTENZIONE: Per evitare pericolo di scosse elettriche, spegnere sempre la stampante e scollegare il cavo di alimentazione dalla presa con la messa a terra prima di effettuare operazioni di manutenzione.

⚠ ATTENZIONE: Prima di eseguire una delle procedure riportate di seguito, attenersi alle norme di sicurezza contenute nel *Guida alle informazioni sul prodotto*.

I rulli di separazione Dell sono disponibili solo tramite Dell. Per ordini telefonici, consultare il *Manuale per l'utente*.

Dell suggerisce di utilizzare solo rulli di separazione Dell. Dell non fornisce copertura di garanzia per problemi causati da accessori, ricambi o componenti non forniti da Dell.

Rimozione del rullo di separazione usato nel Cassetto 1

📌 NOTA: Rimuovere la carta o i supporti di stampa dal cassetto prima di estrarre il vassoio dalla stampante.

1. Estrarre il vassoio 1 dalla stampante delicatamente. Mantenere il vassoio con entrambe le mani, sollevare delicatamente la parte frontale e rimuoverlo dalla stampante.

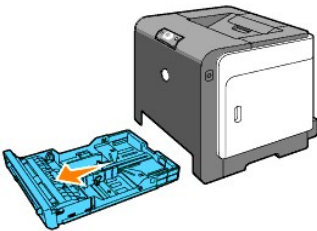

📌 NOTA: Accertarsi di aver rimosso tutta la carta dal Vassoio 1 prima di rimuovere il rullo di separazione.

📌 NOTA: Rimuovere con delicatezza il cassetto 1 in modo da non farlo cadere.

2. Afferrando le linguette del rullo di separazione con le dita, estrarre il rullo dalla scanalatura nell'asse.

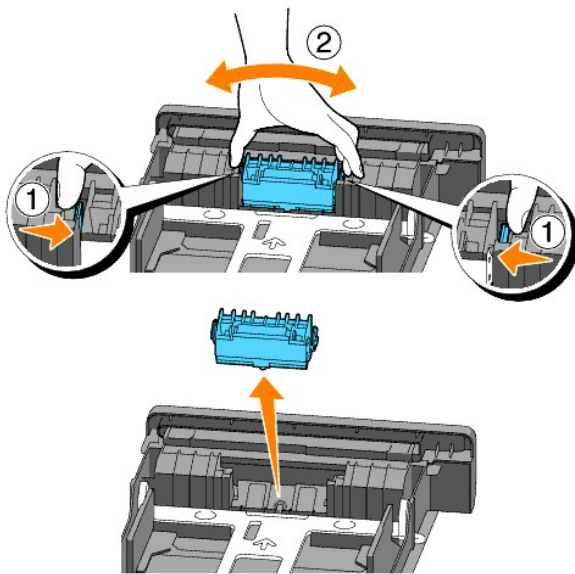

Installazione del rullo di separazione nuovo all'interno del cassetto

1. Allineare il nuovo rullo di separazione con l'asse corrispondente.

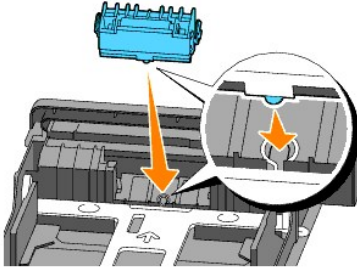

2. Inserire il rullo di separazione nell'asse, in modo che le sporgenze aderiscano completamente nelle guide e il gancio del rullo venga riposizionato nella scanalatura nell'asse.

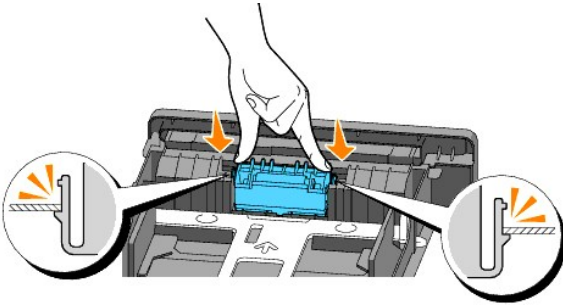

3. Accertarsi che i supporti di stampa siano caricati nella stampante. Accertarsi di utilizzare l'estensione del vassoio di uscita prima di stampare un documento in formato Legal.

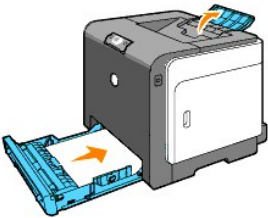

Pulizia del rullo di separazione all'interno della stampante

Pulire il rullo di separazione all'interno della stampante se i supporti di stampa non vengono alimentati correttamente.

1. Accertarsi che la stampante sia spenta.
2. Premere il pulsante (lato destro) e aprire lo sportello frontale.

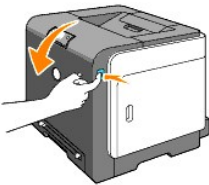

3. Ruotare le quattro leve di blocco PHD in senso antiorario, quindi rimuovere l'unità PHD dalla stampante.

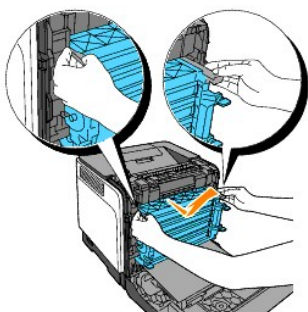
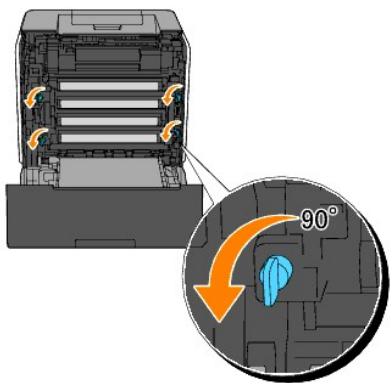

 **NOTA:** Rimuovere l'unità PHD in un ambiente buio.

4. Pulire il rullo di separazione all'interno della stampante con un panno di cotone pulito e asciutto.

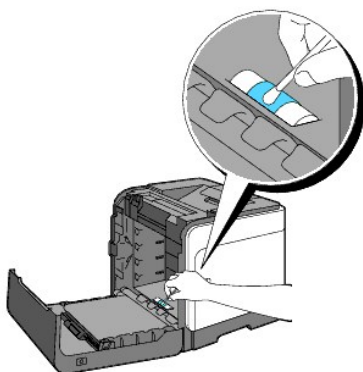

5. Inserire l'unità PHD fino all'arresto e ruotare le quattro leve di blocco PHD in senso orario per bloccare l'unità PHD.

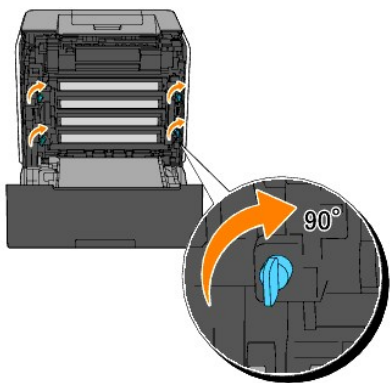

6. Chiudere lo sportello frontale.

Pulizia del rullo del sensore CTD all'interno della stampante

Pulire il sensore CTD soltanto in presenza di un avviso relativo al sensore CTD sul Monitor di Stato o sul Pannello operatore.

1. Accertarsi che la stampante sia spenta.
2. Premere il pulsante (lato destro) e aprire lo sportello frontale.

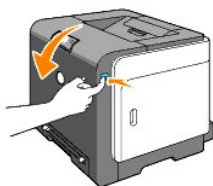

3. Pulire il rullo del sensore CTD all'interno della stampante con un panno di cotone pulito e asciutto.

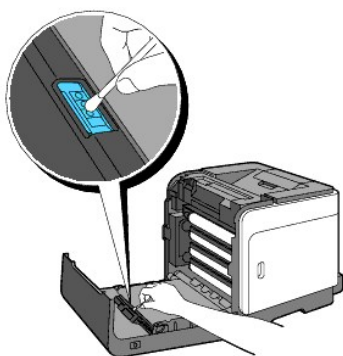

4. Chiudere lo sportello frontale.



Regolazione della registrazione del colore

Per regolare la registrazione del colore alla prima installazione della stampante o dopo un trasloco, seguire la procedura riportata di seguito.

Stampa della Tabella di registrazione del colore

Utilizzare la Casella strumenti per stampare la tabella di registrazione colore.

1. Fare clic su **start** → **Tutti i programmi** → **Stampanti Dell** → **Software della stampante** → **Comando Monitor Stato**.
Appare la finestra di dialogo per la Selezione della stampante.
2. Fare clic su **Dell Color Laser 1320c** nell'elenco Nome stampante.
Si aprirà la finestra di lancio di Dell Color Laser 1320c.
3. Fare clic sul pulsante **Strumenti**.
Si apre la Strumenti.
Si può lanciare la Strumenti anche utilizzando l'icona della stampante sulla barra delle applicazioni.
4. Fare clic sulla scheda **Manutenzione stampante**.
5. Selezionare **Regolazione Registrazione** dall'elenco a sinistra della pagina.
Viene visualizzata la pagina Regolazione Registrazione.
6. Fare clic sul pulsante **Avvia** vicino a Schema reg. colore.
Viene stampata la pagina Schema reg. colore

Determinazione dei valori

Dalle righe a destra del modello **G** (Giallo), **M** (Magenta), e **C** (Ciano), trovare i valori della linea verticale.

 **NOTA:** Per trovare le righe più rettilinee, è possibile utilizzare anche i colori più scuri del modello reticolare. I colori stampati alla massima densità sono quelli vicini alle righe più rettilinee. Quando il valore più vicino alla linea verticale è 0, non è necessario regolare la registrazione del colore. Quando il valore è diverso da 0, seguire la procedura descritta in "[Immissione dei valori](#)".

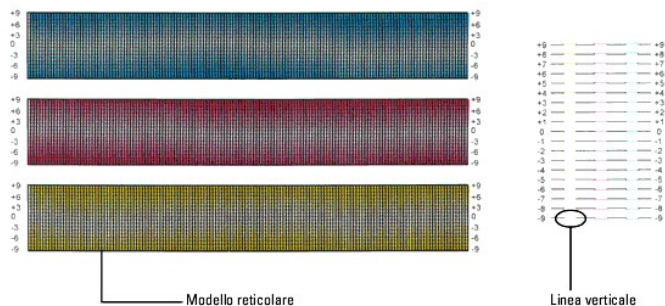

Immissione dei valori

Per mezzo della casella strumenti, inserire i valori trovati nella tabella di registrazione del colore per effettuare le regolazioni.

1. Fare clic su **start** → **Tutti i programmi** → **Stampanti Dell** → **Software della stampante** → **Comando Monitor Stato**.
Appare la finestra di dialogo per la Selezione della stampante.
2. Fare clic su **Dell Color Laser 1320c** nell'elenco Nome stampante.
Si aprirà la finestra di lancio di Dell Color Laser 1320c.
3. Fare clic sul pulsante **Strumenti**.
Si apre la Strumenti.
Si può lanciare la Strumenti anche utilizzando l'icona della stampante sulla barra delle applicazioni.
4. Fare clic sulla scheda **Manutenzione stampante**.
5. Selezionare **Regolazione Registrazione** dall'elenco a sinistra della pagina.
Viene visualizzata la pagina Regolazione Registrazione.
6. Selezionare il valore desiderato con la linea diretta, quindi fare clic sul pulsante **Applicare Nuove Impostazioni**.
7. Fare clic sul pulsante **Avvia** vicino a Schema reg. colore.
La tabella di registrazione del colore verrà stampata con i nuovi valori.
8. Effettuare la regolazione fino a quando tutte le linee diritte si trovano sul valore 0. L'immagine prima e dopo la regolazione potrà essere d'aiuto.

 **ATTENZIONE:** Dopo la stampa della tabella di registrazione del colore, non spegnere la stampante prima che il motore abbia smesso di girare.

 **NOTA:** Se 0 non è in corrispondenza delle righe più rettilinee, determinare i valori e regolare nuovamente la stampante.

[Alla pagina dell'indice](#)

[Alla pagina dell'indice](#)

Specifiche della stampante

- [Compatibilità OS](#)
 - [Cavo di alimentazione](#)
 - [Dimensioni](#)
 - [Memoria](#)
 - [Emulazione/PDL \(Page Description Language\), Sistema Operativo, e Interfaccia](#)
 - [Specifiche ambientali](#)
 - [Cavi](#)
-

Compatibilità OS

La stampante Dell™ Color Laser Printer 1320c è compatibile con Windows® (Windows XP, Windows XP 64-bit Edition, Windows Vista®, Windows Server® 2003, Windows Server 2008 e Windows 2000).

¹ L'assistenza tecnica telefonica Dell supporta gratuitamente ed esclusivamente i sistemi operativi installati in fabbrica (Microsoft) per i primi 30 giorni. Per ulteriori informazioni, visitare il sito <http://www1.us.dell.com/content/products/compare.aspx/laser?c=us&cs=555&l=en&s=biz>. Per estendere il periodo iniziale di 30 giorni, il cliente dovrà acquistare i servizi di assistenza tecnica dal produttore del sistema operativo.

² Se il cliente possiede altri sistemi operativi ed ha acquistato il servizio Gold Technical Support (per ulteriori informazioni su questo servizio, visitare il sito <http://www1.us.dell.com/content/topics/global.aspx/services/en/qts?c=us&cs=555&l=en&s=biz>), il servizio di assistenza telefonica profonderà tutto l'impegno possibile per risolvere i problemi inerenti al sistema operativo. Qualora sia necessario contattare il produttore, al cliente sarà addebitato un supplemento di spesa. Tale supplemento non viene applicato qualora la causa del problema sia imputabile a Dell. In caso di installazione e messa in servizio, tali operazioni vengono considerate come configurazione e pertanto l'intero costo sarà addebitato al cliente.

Cavo di alimentazione

Tensione nominale	220-240 V CA	100-127 V CA
Frequenza	50/60 Hz	50/60 Hz
Corrente	5 A	10 A

Dimensioni

Altezza: 378 mm Larghezza: 400 mm Profondità: 372 mm con il vassoio di uscita chiuso (senza il vassoio 1 e senza cassetto di copertura), 430 mm con il vassoio di uscita esteso

Peso (cartuccia e unità PHD escluse): 13,5 kg (30 lb)

Memoria

Memoria di base	64 MB
-----------------	-------

Emulazione/PDL (Page Description Language), Sistema Operativo, e Interfaccia

Emulazioni/PDL	solo Windows	
SO	Microsoft Windows XP, Windows XP 64-bit Edition, Windows Server 2003, Windows Server 2008, Windows Vista e Windows 2000	
Interfacce	Locale standard: Rete standard:	USB Ethernet 10Base-T/100Base-TX

Compatibilità MIB

Una base di gestione informazioni (MIB) è un database contenente informazioni sui dispositivi di rete quali (adattatori, bridge, router, o computer). Queste informazioni consentono agli amministratori di gestire la rete (analizzare le prestazioni, il traffico, gli errori e così via). La stampante laser a colori Dell 1320c è conforme alle specifiche MIB standard del settore che consentono ai vari software per la gestione di reti e stampanti, quali IBM Tivoli, Hewlett-Packard OpenView, CA Unicenter, Hewlett-Packard Web JetAdmin e altri, di rilevare e gestire la periferica.

Specifiche ambientali

Funzionamento

Temperatura	5-32°C
Umidità relativa	15-85% RH (nessuna condensa)

Garanzia della qualità di stampa

Temperatura	15-28°C
Umidità relativa	20-70% RH (nessuna condensa)

Conservazione

Temperatura	0-35°C (32-95 °F)
Umidità di conserazione	15-80% RH (nessuna condensa)

Altitudine

Quota d'esercizio	fino a 3100 m (10.000 piedi)
Conservazione	70.9275 Kpa

Cavi

Il cavo di connessione deve rispondere ai seguenti requisiti:

	Tipo di connessione	Specifiche e simboli di connessione
1	Ethernet	10 Base-T/100 Base-TX 

2	USB	USB2.0	
---	-----	--------	---

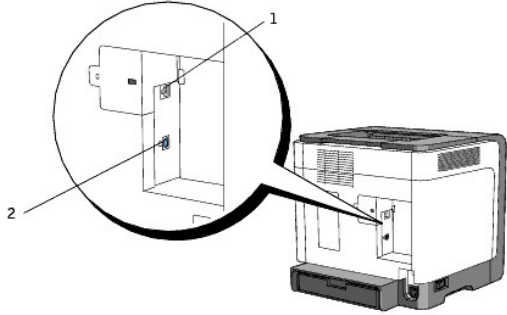

[Alla pagina dell'indice](#)

[Alla pagina dell'indice](#)

Informazioni legali e sulla sicurezza

- [Informazioni di sicurezza](#)
 - [Informativa regolatoria](#)
 - [Avviso FCC \(solo U.S.A.\)](#)
 - [Livello di emissioni sonore](#)
 - [Avvertenze sui prodotti laser](#)
 - [Energy Star](#)
 - [Materiale perclorato](#)
 - [Materiali MSDS per stampante Dell](#)
-

Informazioni di sicurezza

 **ATTENZIONE:** Leggere e osservare tutte le istruzioni di sicurezza del *Guida alle informazioni sul prodotto* prima di installare e utilizzare la stampante.

Informativa regolatoria

L'Interferenza elettromagnetica (EMI) è qualsiasi segnale o emissione, irradiato nello spazio libero o condotto su cavi di potenza o di segnale, in grado di pregiudicare il funzionamento di un dispositivo di navigazione radio o altro dispositivo di sicurezza o danneggiare, ostacolare, o interrompe ripetutamente, in maniera grave un servizio di comunicazione radio autorizzato. I servizi di comunicazione radio comprendono ma non sono limitati a emittenti commerciali AM/FM, emittenti televisive, servizi di telefonia mobile, radar, controllo del traffico aereo, cercapersone e Servizi di comunicazione personale (PCS). Tali servizi autorizzati, unitamente a irradiatori involontari come dispositivi digitali, tra cui sistemi informatici, influiscono sulla presenza di onde elettromagnetiche nell'ambiente.

La Compatibilità Elettromagnetica (EMC) è la capacità dei componenti di apparecchiature elettroniche di funzionare correttamente all'interno del medesimo ambiente. Pur essendo questo sistema informatico indicato e stabilito come conforme ai limiti normativi relativi all'EMI, non si garantisce la totale assenza di interferenze in installazioni particolari. Qualora l'apparecchiatura dovesse provocare interferenze nella ricezione radiotelevisiva, cosa che si può verificare spegnendo e riaccendendo l'apparecchio, si consiglia di eliminare l'interferenza in uno dei seguenti modi:

- 1 Orientare nuovamente l'antenna di ricezione.
- 1 Riposizionare il computer rispetto al ricevitore.
- 1 Allontanare il computer dal ricevitore.
- 1 Inserire la spina del computer in una presa diversa in modo da collocare il computer ed il ricevitore in diramazioni del circuito diverse.

Se necessario consultare un rappresentante dell'assistenza Dell o un tecnico esperto della radio/televisione per informazioni aggiuntive.

Per ulteriori informazioni di carattere normativo, consultare la guida alle informazioni sul prodotto o la guida dell'utente del proprio computer.

I prodotti Dell™ sono progettati, testati e classificati per l'ambiente elettromagnetico per cui sono stati ideati. Le classificazioni dell'ambiente elettromagnetico di norma fanno riferimento alle seguenti definizioni armonizzate:

- 1 Classe A idonea per ambienti commerciali o industriali. I prodotti di Classe B possono essere utilizzati in ambienti di Classe A.
- 1 Classe B idonea per ambienti residenziali. I prodotti di Classe A non possono essere utilizzati in ambienti di Classe B.

Le attrezzature informatiche (ITE), comprese le periferiche, le prolunghe le stampanti i dispositivi di ingresso/uscita (I/O) che vengono integrati o connessi al computer devono corrispondere alla classifica dell'ambiente elettromagnetico del computer.

Avviso riguardante i cavi di segnale schermato: Utilizzare esclusivamente cavi schermati per connettere altre unità ai dispositivi Dell per ridurre la possibilità di interferenza con i servizi di comunicazione radio. L'uso di cavi schermati garantisce il mantenimento della corretta classificazione di compatibilità elettromagnetica per l'ambiente di destinazione. Per le stampanti parallele, è disponibile un cavo Dell. Se lo si preferisce è possibile acquistare il cavo da Dell sul sito web: www.dell.com.

Dell ha stabilito che il prodotto è di Classe B armonizzata. Le seguenti sezioni forniscono informazioni specifiche EMC/EMI per il paese o sulla sicurezza del prodotto.

Avviso FCC (solo U.S.A.)

FCC Classe B

Questa apparecchiatura genera, usa e può emettere energia in radiofrequenza; se non viene installata e utilizzata secondo il manuale di istruzioni del produttore può causare interferenze alle comunicazioni radio e televisive. Questa attrezzatura è stata controllata e riconosciuta conforme ai limiti di un dispositivo digitale di Classe B, secondo la Parte 15 delle Norme FCC.

Il dispositivo è conforme con la Parte 15 delle norme FCC. Il funzionamento è soggetto alle seguenti condizioni:

1. Il dispositivo può non provocare interferenza dannosa.
2. Il dispositivo deve accettare l'interferenza ricevuta, compresa l'interferenza che può provocare il funzionamento involontario.

 **AVVISO:** Le norme FCC che modificano o modifiche non approvate espressamente da Dell Inc. potrebbero annullare il diritto ad utilizzare il dispositivo.

Questi limiti hanno lo scopo di garantire una protezione adeguata dalle interferenze dannose che possono originarsi quando l'apparecchiatura viene utilizzata in ambiente residenziale. Non è comunque garantita l'assenza di interferenze in alcune installazioni. Qualora l'apparecchiatura dovesse provocare interferenze nei servizi di comunicazione, cosa che si può verificare spegnendo e riaccendendo l'apparecchio, si consiglia di eliminare l'interferenza in uno dei seguenti modi:

- 1 Orientare nuovamente l'antenna di ricezione.
- 1 Riposizionare il sistema rispetto al ricevitore.
- 1 Allontanare il sistema dal ricevitore.
- 1 Inserire la spina del sistema in una presa diversa in modo da collocare il sistema ed il ricevitore in diramazioni del circuito diverse.

Se necessario consultare un rappresentante dell'assistenza Dell o un tecnico esperto della radio/televisione per informazioni aggiuntive.

L'informativa seguente è riportata sul dispositivo o sui dispositivi descritti nel presente documento in conformità alle normative FCC.

- 1 nome prodotto: Dell™ Color Laser Printer
- 1 Numero modello: 1320c
- 1 Nome società:
Dell Inc.
Worldwide Regulatory Compliance & Environmental Affairs
One Dell Way
Round Rock, TX 78682 USA
512-338-4400

 **NOTA:** Per maggiore informazioni sui regolamenti, consultare la *Guida alle informazioni del prodotto*.

Marchatura CE (Unione Europea)

Questo prodotto è stato progettato per essere compatibile con le norme dell'Unione Europea 73/23/EEC (Direttiva sulle basse tensioni), 89/336/EEC (Direttiva EMC) e successive modifiche.

Unione Europea, Classe B

Questo dispositivo Dell è classificato per l'uso in un tipico ambiente domestico di Classe B.

È stata realizzata una Dichiarazione di conformità secondo le direttive e gli standard precedenti, archiviata presso Dell Inc. Products Europe BV, Limerick, Irlanda.

Předpisy CE (Evropská unie)

Bylo ověřeno, že tento produkt vyhovuje směrnici 73/23/EEC (nízkonapěťová směrnice), 89/336/EEC (směrnice EMC) a dodatkům Evropské unie.

Evropská unie, třída B

Toto zařízení společnosti Dell je klasifikováno pro použití v obvyklém prostředí domácnosti (třída B).

Bylo provedeno "Prohlášení o shodě" v souladu s předchozími nařízeními a standardy, které se nachází ve spisech společnosti Dell Inc. Products Europe BV, Limerick, Irsko.

CE-krav (Europæiske Union)

Dette produkt er fundet at være i overensstemmelse med 73/23/EEC (Lavspændingsdirektiv), 89/336/EEC (EMC direktiv) og rettelse fra den Europæiske Union.

Europæiske Union, Klasse B

Denne Dell-enhed er klassificeret til anvendelse i et typisk Klasse B hjemligt miljø.

En "Overensstemmelseserklæring", som er i henhold til foregående direktiver og standarder, er udført og arkiveret hos Dell Inc. Products Europe BV, Limerick, Irland.

CE-kennisgeving (Europese Unie)

Dit product voldoet aan de eisen van 73/23/EEC (laagspanningsrichtlijn), 89/336/EEC (EMC-richtlijn) en amendementen van de Europese Unie.

Europese Unie, klasse B

Dit Dell-apparaat is geclassificeerd voor gebruik in een typische klasse B woonomgeving.

Er is in overeenstemming met de bovenstaande richtlijnen en normen een "conformiteitsverklaring" opgesteld, welke zich in het archief bevindt bij Dell Inc. Producten Europa BV, Limerick, Ierland.

CE teade (Euroopa Liit)

Käesolev toode vastab määratluse järgi direktiividele 73/23/EMÜ (madalpinge direktiiv), 89/336/EMÜ (elektromagnetilise ühilduvuse direktiiv) ja Euroopa Liidu poolt neis tehtud muudatustele.

Euroopa Liit, klass B

Käesolev Dell'i seade on klassifitseeritud kasutamiseks tavapärase klassile B vastavas olmekeskkonnas.

Eespool loetletud direktiivide ja standardite kohaselt koostatud vastavusdeklaratsioon asub dokumendina ettevõtte Dell Inc. Products Europe BV kontoris Limerickis Iirimaa.

CE- ilmoitus (Euroopan unioni)

Tämä tuote täyttää direktiivin 73/23/ETY (pienjännitedirektiivi) ja direktiivin 89/336/ETY (sähkömagneettisesta yhteensopivuudesta annettu direktiivi), sellaisina kuin ne ovat muutettuina, vaatimukset.

Euroopan unioni, luokka B

Tämä Dell-laitte on luokiteltu käytettäväksi tyypillisessä luokan B asuinympäristössä.

Yllä mainittujen direktiivien ja normien mukainen yhdenmukaisuusilmoitus on tehty, ja sitä säilyttää Dell Inc. Products Europe BV, Limerick, Iranti.

Réglementation CE (Union européenne)

Ce produit a été déclaré conforme aux directives 73/23/EEC (Directive sur la faible tension), 89/336/EEC (Directive EMC) et aux amendements de l'Union européenne.

Union européenne, classe B

Cet appareil Dell est classé pour une utilisation dans un environnement résidentiel (classe B).

Une «Déclaration de Conformité» relative aux normes et directives précédentes a été rédigée et est enregistrée à Dell Inc. Products Europe BV, Limerick, Irlande.

CE-Hinweis (Europäische Union)

Es ist befunden worden, dass dieses Produkt in Übereinstimmung mit 73/23/EEC (Niederspannungs-Richtlinie), 89/336/EEC (EMC-Richtlinie) und Ergänzungen der Europäischen Union steht.

Europäische Union, Klasse B

Dieses Gerät von Dell ist für die Verwendung in einer typisch häuslichen Umgebung der Klasse B vorgesehen.

Eine Konformitätserklärung in Übereinstimmung mit den oben angeführten Normen ist abgegeben worden und kann bei Dell Inc. Products Europe BV, Limerick, Irland, eingesehen werden.

Σήμα CE (Ευρωπαϊκή Ένωση)

Αυτό το προϊόν έχει κριθεί ότι συμμορφώνεται με την Οδηγία 73/23/ΕΟΚ (χαμηλής τάσης), 89/336/ΕΟΚ (ηλεκτρομαγνητικής συμβατότητας), και τροποποιήσεις τους.

Ευρωπαϊκή Ένωση, Κατηγορία Β

Αυτή η συσκευή Dell είναι κατάλληλη για χρήση σε σύνηθες οικιακό περιβάλλον κατηγορίας Β.

Μία "Δήλωση συμμόρφωσης" σύμφωνα με τις προηγούμενες οδηγίες και πρότυπα υπάρχει και είναι αρχειοθετημένη στην Dell Inc. Products Europe BV, Limerick, Ireland.

CE jelzés (Európai Unió)

A termék megfelel az Európai Unió 73/23/EEC számú, kitesztelési berendezésekre vonatkozó irányelvének, valamint a 89/336/EEC számú EMC irányelvnek és azok módosításainak.

Európai Unió, „B” osztály

Ez a Dell eszköz „B” osztályú besorolást kapott, tipikus lakóhelyi környezetben való használatra alkalmas.

A „Megfelelési nyilatkozat” a fenti direktívákkal és szabványokkal összhangban készült, és a Dell Inc. Products Europe BV cégnél található meg (Limerick, Írország).

Avviso CE (Unione Europea)

Questo prodotto è stato determinato essere conforme alle Direttive 73/23/CEE (Direttiva sulla bassa tensione), 89/336/CEE (Direttiva CEM) ed emendamenti dell'Unione Europea.

Unione Europea, Classe B

Il presente palmare Dell è classificato per l'uso in ambiente residenziale di Classe B.

Una "Dichiarazione di conformità" agli standard e alle direttive precedenti è stata emessa e registrata presso Dell Inc. Products Europe BV, Limerick, Irlanda.

CE paziņojums (Eiropas Savienība)

Ir noteikts, ka šis produkts atbilst Eiropas Savienības 73/23/EEK (direktīvai par zemsprieguma ierīcēm), 89/336/EEK (direktīvai par elektromagnētisko saderību) un to grozījumiem.

Eiropas Savienība, B klase

Ši Dell ierīce tiek klasificēta kā izmantojama ierastos B klases mājās apstākļos.

Saskaņā ar iepriekšminētajām direktīvām un standartiem ir izdota „Atbilstības deklarācija”, kas ir atrodama Dell Inc. Products Europe BV, Limerick, Īrija.

CE žyma (Europos Sąjunga)

Nustatyta, kad šis gaminys atitinka direktyvas 73/23/EEC (žemos įtampos direktyva), 89/336/EEC (EMC direktyva) ir Europos Sąjungos oficialiųjų dokumentų pakeitimus.

Europos Sąjunga, B klasė

Šis „Dell” įrenginys klasifikuotas kaip tinkantis naudoti tipiškoje namų ūkyje (B klasės) aplinkoje.

Aukščiau paminėtas direktyvas ir standartus atitinkanti „Atitikties deklaracija” yra saugoma bendrovės kartotekoje adresu „Dell Inc.” Products Europe BV, Limerick, Airija.

Avviż CE (Unjoni Ewropea)

Gie stabbilit li dan il-prodott hu konformi ma' 73/23/EEC (Direttiva tal-Voltagg Baxx), 89/336/EEC (Direttiva EMC), u emendi ta' l-Unjoni Ewropea.

Unjoni Ewropea, Klassi B

Dan it-tagħmir Dell hu kklassifikat għall-użu f'ambjent domestiku tipiku ta' Klassi B.

Saret "Dikjarazzjoni ta' Konformità" b'konformità mad-direttivi u ma' l-istandards imsemmijin qabel. Din tinsab iffajljata għand Dell Inc. Products Europe BV, Limerick, Irlanda.

Wymogi CE (Unia Europejska)

Niniejszy produkt został uznany za zgodny z 73/23/EWG (Dyrektywą niskonapięciową), 89/336/EWG (Dyrektywą w sprawie kompatybilności elektromagnetycznej) oraz zmianami Unii Europejskiej.

Unia Europejska, klasa B

Niniejsze urządzenie firmy Dell zostało zakwalifikowane do klasy B, do użytku w typowych środowiskach domowych.

„Świadectwo zgodności” zostało sporządzone zgodnie z powyższymi dyrektywami oraz normami i znajduje się w aktach firmy Dell Inc. Products Europe BV, Limerick, Irlandia.

Aviso CE (União Europeia)

Foi determinado que este produto está em conformidade com Directiva 73/23/EEC (referente a equipamentos de baixa tensão), Directiva 89/336/EEC (directiva europeia sobre compatibilidade eletromagnética) e alterações da União Europeia.

União Europeia, Classe B

Este dispositivo Dell está classificado para utilização num ambiente doméstico típico Classe B.

Uma "Declaração de Conformidade" de acordo com as directivas e padrões precedentes foi elaborada e encontra-se arquivada na Dell Inc. Products Europe BV, Limerick, Irlanda.

CE Poznámka (Európska únia)

Tento výrobok vyhovuje požiadavkám smernice 73/23/EHS (smernica o nízkom napätí), 89/336/EHS (smernica o elektromagnetickej kompatibilitate) a neskorším zmenám a doplnkom Európskej únie.

Európska únia, Trieda B

Toto zariadenie Dell triedy B je určené pre domáce prostredie.

„Vyhlásenie o zhode” na základe predchádzajúcich noriem a predpisov je k dispozícii u spoločnosti Dell Inc. Products Europe BV, Limerick, Ireland.

Obvestilo CE (Evropska unija)

Ta izdelek je skladen z direktivama 73/23/EEC (direktiva o nizki napetosti) in 89/336/EEC (direktiva o elektromagnetni združljivosti) ter dopolnili Evropske unije.

Evropska unija, razred B

Ta Dell'ova naprava je razvrščena za uporabo v značilnem bivalnem okolju razreda B.

Podana je bila »Izjava o skladnosti«, skladna z zgoraj navedenimi direktivami in standardi, ki je na voljo pri Dell Inc. Products Europe BV, Limerick, Irsko.

Aviso CE (Comunidad Europea)

Este producto se ha fabricado de conformidad con la Directiva para bajo voltaje 73/23/EEC (Low Voltage Directive), la Directiva (EMC) para compatibilidad electromagnética 89/336/EEC (EMC Directive), y las enmiendas de la Unión Europea.

Unión Europea, Clase B

Este dispositivo Dell está clasificado para ser utilizado en un entorno doméstico convencional de Clase B.

Se ha realizado una "Declaración de conformidad" de acuerdo con las directivas y estándares anteriores y está archivada en Dell Inc. Products Europe BV, Limerick, Irlanda.

Meddelande om CE-märkning (Europeiska Unionen)

Denna produkt har fastställts att överensstämma med 73/23/EEC (lågspänningsdirektiv), 89/336/EEC (EMC-direktiv) och ändringar av den europeiska unionen.

Europeiska unionen, klass B

Den här Dell-enheten är klassificerad för användning i vanlig klass B-bostadsmiljö.

En "Försäkran om överensstämmelse" i enlighet med de föregående direktiven och standarderna har framställts och finns registrerad hos Dell Inc. Products Europe BV, Limerick, Irland.

AB Bildirimi (Avrupa Birliđi)

Bu ürünün 73/23/EEC (Düşük Voltaj Direktifi), 89/336/EEC (EMC Direktifi) ve Avrupa Birliđi dizeletmeleriyle uyumlu olduđu belirlenmiştir.

Avrupa Birliđi, B Sınıfı

Bu Dell cihazı tipik B Sınıfı ev alanları kullanımı için sınıflandırılmıştır.

Daha önceki yönetmelik ve standartlara uygun olarak bir "Uygunluk Deklarasyonu" hazırlanmış ve Dell Inc. Products Europe BV, Limerick, İrlanda'da dosyalanmıştır.

Avvertenza a marchio CE

Questa apparecchiatura è conforme ai requisiti essenziali della Direttiva dell'Unione Europea 1999/5/EC.

Toto zařízení splňuje základní požadavky směrnice 1999/5/EC.

Dette udstyr opfylder de væsentlige krav i EU's direktiv 1999/5/EC om Radio- og teleterminaludstyr.

Deze apparatuur voldoet aan de noodzakelijke vereisten van EU-richtlijn betreffende radioapparatuur en telecommunicatie-eindapparatuur 1999/5/EC.

Käesolev seade vastab oluliste Euroopa Liidu Direktiivi 1999/5/EC nõudmistele.

Tämä laite vastaa EU:n radio- ja telepääteläitedirektiivin (EU R&TTE Directive 1999/5/EC) vaatimuksia.

Cet équipement est conforme aux principales caractéristiques définies dans la Directive européenne RITE 1999/5/CE.

Die Geräte erfüllen die grundlegenden Anforderungen der RITE-Richtlinie (1999/5/EC).

Ο εξοπλισμός αυτός πληροί τις βασικές απαιτήσεις της κοινοτικής οδηγίας EU R&TTE 1999/5/EC.

A készülék megfelel az Európai Unió 1999/5/EC direktívája alapvető követelményének.

Questa apparecchiatura è conforme ai requisiti essenziali della Direttiva Europea R&TTE 1999/5/CE.

Šti ierīce atbilst nepieciešamajām Eiropas Savienības Direktīva prasībām 1999/5/EC.

Šis prietaisas atitinka būtiskus Europos Sąjungos direktyvos 1999/5/EC reikalavimus.

Dan it-taghmir jikkonforma mar-rekwiżiti essenzjali tad-Direttiva ta' l-Unjoni Ewropea 1999/5/KE.

Dette utstyret er i overensstemmelse med hovedkravene i R&TTE-direktivet (1999/5/EC) fra EU.

To urządzenie spełnia podstawowe wymagania dyrektywy Unii Europejskiej 1999/5/EC.

Este equipamento cumple os requisitos essenciais da Directiva 1999/5/CE do Parlamento Europeu e do Conselho (Directiva RIT).

Toto zariadenie splňa základné požiadavky Direktívy Európskej únie č. 1999/5/EC.

Ta oprema je skladna z bistvenimi zahtevami direktive EU 1999/5/EC.

Este equipo cumple los requisitos principales de la Directiva 1999/5/CE de la UE, "Equipos de Terminales de Radio y Telecomunicaciones".

Utrustningen uppfyller kraven för EU-direktivet 1999/5/EC om ansluten teleutrustning och ömsesidigt erkännande av utrustningens överensstämmelse (R&TTE).

Información para NOM (únicamente para México)

La información siguiente se proporciona en el dispositivo o dispositivos descritos en este documento, en cumplimiento con los requisitos de la Norma oficial mexicana (NOM):

Exportador:	Dell Inc. One Dell Way Round Rock, TX 78682
Importador:	Dell México S.A. de C.V. Paseo de la Reforma 2620 - 11° Piso Col. Lomas Altas 11950 México, D.F.
Enviar a:	Dell México S.A. de C.V. al Cuidado de Kuehne & Nagel de México S. de R.L. Avenida Soles No. 55 Col. Peñon de los Baños 15520 México, D.F.

Modelo	Suministro	Entrada	Frecuencia
Dell™ Color Laser Printer 1320c	10A	110-127 V	50/60 Hz

Per altre informazioni aggiuntive sulle norme vedere la home-page della normativa sul sito www.dell.com al seguente indirizzo: www.dell.com/regulatory_compliance.

Livello di emissioni sonore

Le seguenti misurazioni sono state effettuate in conformità con gli standard ISO 7779 e notificate in conformità con gli standard ISO 9296.

	Livello potenza sonora
Stampa	6.4B, 51.6dB(A)
Inattività	4B, 22.9dB(A)

Avvertenze sui prodotti laser

La stampante è certificata negli Stati Uniti come stampante conforme ai requisiti 21CFR, Chapter 1, Sottocapitolo J per i prodotti laser di Classe I (1), mentre in altri Paesi è certificata come prodotto laser di Classe I conforme ai requisiti IEC 60825-1.

I prodotti laser di Classe I non sono considerati pericolosi. La stampante contiene al suo interno un laser di Classe IIIB (3b), che è nominalmente un laser ad arsenuro di gallio a 5 milliwatt funzionante a una lunghezza d'onda di 770-795 nanometri. Il sistema laser e la stampante sono stati progettati in modo da impedire l'esposizione dell'uomo a radiazioni laser superiori al livello previsto dalla Classe I durante le normali operazioni di stampa, di manutenzione o di assistenza previste.

Energy Star

Simbolo conformità ENERGY STAR®

I prodotti Dell™ contraddistinti dal simbolo ENERGY STAR sulla schermata d'avvio sono conformi ai requisiti dell'ente Environmental Protection Agency (EPA) ENERGY STAR secondo le configurazioni di fornitura da parte di Dell.

Simbolo ENERGY STAR®



Il programma EPA ENERGY STAR inerente alle apparecchiature per l'ufficio è un impegno congiunto tra EPA ed i produttori di computer per ridurre l'inquinamento atmosferico promuovendo i prodotti ad alto rendimento energetico.

È inoltre possibile ridurre il ricorso all'elettricità e agli effetti collaterali che comporta, spegnendo il prodotto quando non viene utilizzato per lunghi periodi di tempo, in particolare di notte o durante il fine settimana.

Materiale perclorato

Materiale perclorato: gestire in modo specifico.

Vedere www.dtsc.ca.gov/hazardouswaste/perchlorate.

Materiali MSDS per stampante Dell

Tutti i materiali MSDS per stampanti Dell sono indicati nel seguente URL:

http://www1.us.dell.com/content/topics/global.aspx/corp/environment/en/prod_design?c=us&l=en&s=corp&-section=001

[Alla pagina dell'indice](#)

[Alla pagina dell'indice](#)

Appendice

- [Assistenza tecnica Dell](#)
 - [Garanzie limitate e norme per la restituzione](#)
 - [Informazioni sul riciclaggio](#)
-

Assistenza tecnica Dell

Gli interventi di assistenza tecnica assistita richiedono la collaborazione e il coinvolgimento del cliente durante il processo della risoluzione dei problemi per ripristinare il sistema operativo, il software applicativo e i driver dei componenti hardware in base alla configurazione originale predisposta da Dell e per verificare il corretto funzionamento della stampante e di tutti i componenti hardware installati da Dell. Oltre all'assistenza tecnica assistita, è disponibile un servizio di supporto tecnico online Dell. È inoltre possibile acquistare altre opzioni di assistenza tecnica.

Dell offre un servizio di assistenza tecnica limitato alla stampante, ai componenti software e alle periferiche installate da Dell. L'assistenza relativa a software e periferiche di terzi è fornita dal produttore originale, incluso il software e le periferiche acquistate e/o installate tramite Software & Peripherals (DellWare), ReadyWare e Custom Factory Integration (CFI/DellPlus).

Servizi on-line

È possibile accedere all'Assistenza Dell su support.dell.com. Selezionare la propria regione nella pagina di benvenuto **WELCOME TO DELL SUPPORT** e inserire le informazioni richieste per accedere agli strumenti e alle informazioni di assistenza desiderate.

È possibile contattare Dell per via elettronica presso uno dei seguenti indirizzi:

- 1 World Wide Web

www.dell.com/

www.dell.com/ap/ (solo per Asia/Paesi del Pacifico)

www.dell.com/jp (solo Giappone)

www.euro.dell.com (solo Europa)

www.dell.com/la/ (America Latina e Caraibi)

www.dell.ca (solo Canada)

- 1 FTP (file transfer protocol) anonimo

[ftp.dell.com/](ftp://ftp.dell.com/)

Connettersi con nome utente: `anonimo`, ed utilizzare l'indirizzo e-mail al posto della password.

- 1 Servizio elettronico assistenza

mobile_support@us.dell.com

support@us.dell.com

la-techsupport@dell.com (solo America Latina e Caraibi)

apsupport@dell.com (solo per Asia/Pacifico)

support.jp.dell.com (solo Giappone)

support.euro.dell.com (solo Europa)

- 1 Servizio preventivi elettronico

apmarketing@dell.com (solo per Asia/Pacifico)

sales_canada@dell.com (solo Canada)

Garanzie limitate e norme per la restituzione

Per la fabbricazione dei prodotti hardware, Dell Computer Corporation ("Dell") usa parti e componenti nuovi o considerati tali in base alle normative standard del settore. Per informazioni sulla garanzia Dell per la propria stampante, vedere il *Guida alle informazioni sul prodotto*.

Informazioni sul riciclaggio

Dell suggerisce ai propri clienti di smaltire gli hardware dei computer, i monitor, le stampanti e le altre periferiche usate secondo le modalità di rispetto dell'ambiente. I metodi potenziali comprendono il riutilizzo dei componenti o di tutto il prodotto e il riciclaggio dei prodotti, dei componenti e/o dei materiali.

Per informazioni dettagliate sui programmi di riciclaggio internazionali Dell vedere il sito www.dell.com/recyclingworldwide.

Direttiva sui rifiuti elettrici e delle attrezzature elettroniche (WEEE)



Nell'Unione Europea, questa etichetta indica che il prodotto non deve essere gettato tra i rifiuti domestici. Esso deve essere smaltito nelle strutture apposite permettendone il recupero e il riciclaggio. Per informazioni sul riciclaggio dei prodotti del proprio paese, visitare il sito: www.euro.dell.com/recycling.

Směrnice WEEE (Likvidace elektrických a elektronických produktů)

Tento štítek označuje v Evropské unii, že tento produkt nesmí být likvidován s domovním odpadem. Musí být předán specializované sběrně pro recyklaci a další využití. Informace o možnostech ekologické recyklace tohoto produktu ve vaši zemi najdete na webu: www.euro.dell.com/recycling.

Direktiv for bortskaffelse af elektrisk og elektronisk udstyr (WEEE)

I den Europæiske Union indikerer denne etiket, at dette produkt ikke bør kasseres sammen med husholdningsaffald. Det bør bortskaffes ved en egnet facilitet for at muliggøre genbrug. For information om hvordan dette produkt genbruges ansvarligt i dit land, bedes du gå til: www.euro.dell.com/recycling.

Richtlijn WEEE, Waste Electrical and Electronic Equipment (afdoen van elektrische en elektronische apparaten)

In de Europese Unie geeft dit label aan dit product niet via huishoudelijk afval mag worden afgedankt. Het moet gedeponneerd worden bij een daarvoor geschikte voorziening zodat recuperatie en recyclage mogelijk zijn. Raadpleeg voor informatie over de milieuvriendelijke wijze van recyclage van dit product in uw land: www.euro.dell.com/recycling.

Direktiiv elektri- ja elektroonikaseadmete jäätmete (WEEE) kohta

Euroopa Liidus osutab antud märgis sellele, et käesolevat toodet ei tohi kõrvaldada koos olmejäätmetega. See tuleks ladustada asjakohasesse hooldlasse, võimaldamaks taaskasutamist ja ringlussevõttu. Kui soovite lisateavet selle kohta, kuidas käesolevat toodet oma riigis vastutustundlikult ümber töödelda, külastage veebilehte: www.euro.dell.com/recycling.

Direktiivi sähkö- ja elektroniikkalaiteromusta (WEEE)

Euroopan unionissa tämä tarra tarkoittaa, että tuotetta ei tule hävittää kotitalousjätteen joukossa. Se tulee toimittaa asianmukaisessa paikassa uudelleenkäyttöä tai kierrätystä varten. Lisätietoa siitä, miten tuotteen kierrätys on järjestetty kotimaassasi, saat osoitteesta: www.euro.dell.com/recycling

Directive sur la mise au rebut des appareils électriques et électroniques (WEEE)

En Union européenne, cette étiquette indique que ce produit ne doit pas être jeté avec les déchets ménagers. Il doit être mis au rebut dans un centre de dépôt spécialisé pour un recyclage approprié. Pour obtenir davantage d'informations sur le recyclage approprié de ce produit dans votre pays, veuillez vous rendre sur le site : www.euro.dell.com/recycling

Richtlinie für Abfall von elektrischen und elektronischen Geräten (WEEE)

In der Europäischen Union wird mit diesem Etikett darauf hingewiesen, dass dieses Produkt nicht mit dem Hausmüll entsorgt werden sollte. Es sollte an einer entsprechenden Einrichtung abgegeben werden, um Wiedergewinnung und Recycling zu ermöglichen. Weitere Informationen über das verantwortungsbewusste Recyceln dieses Produkts erhalten Sie unter: www.euro.dell.com/recycling

Οδηγία σχετικά με τα απόβλητα ειδών ηλεκτρικού και ηλεκτρονικού εξοπλισμού (AHHE)

Στην Ευρωπαϊκή Ένωση, αυτή η ετικέτα υποδεικνύει ότι αυτό το προϊόν δεν πρέπει να απορρίπτεται μαζί με τα οικιακά απορρίμματα. Θα πρέπει να αποκομίζεται σε κατάλληλο χώρο ώστε να είναι δυνατή η ανάκτηση και η ανακύκλωση. Για πληροφορίες σχετικά με την υπεύθυνη ανακύκλωση αυτού του προϊόντος στη χώρα σας, επισκεφθείτε τη διεύθυνση: www.euro.dell.com/recycling

Az elektromos és elektronikus hulladékokra vonatkozó irányelv (WEEE)

Az Európai Unióban az ilyen címkével jelölt termék tilos háztartási hulladékként kezelni. Az ilyen hulladékot a helyreállíthatóság és az újrahasznosíthatóság érdekében a megfelelő elfogadóhelyre kell szállítani. Az ilyen termékeknek az Ön országára vonatkozó újrahasznosításával kapcsolatos információkért kérjük, látogasson el a következő webcímre: www.euro.dell.com/recycling

Direttiva Rifiuti di apparecchiature elettriche ed elettroniche (RAEE)

Nell'Unione Europea, questa etichetta indica che questo prodotto non deve essere smaltito insieme ai rifiuti domestici. Deve essere depositato in un impianto adeguato che sia in grado di eseguire operazioni di recupero e riciclaggio. Per informazioni sulle procedure di riciclaggio responsabile di questo prodotto nel proprio Paese, visitare: www.euro.dell.com/recycling

Direktīva par elektrisko un elektronisko iekārtu atkritumiem (EEIA)

Eiropas Savienībā šī uzlīme apzīmē to, ka šo produktu nedrīkst izmest kopā ar sadzīves atkritumiem. Ierīce jānodod atbilstošā punktā, lai to varētu pārstrādāt atbilstoši lietošanai. Lai iegūtu informāciju par šī produkta atbilstējo pārstrādi konkrētā Jūsu valstī, lūdzam apmeklējiet: www.euro.dell.com/recycling

Direktiva dėl elektros ir elektroninės įrangos atliekų (WEEE)

Šis ženklas rodo, kad Europos Sąjungoje šio gaminio negalima išmesti kartu su buitineis atliekomis. Nebenaudojamą gaminį reikia atiduoti į tam skirtą punktą atnaujinti arba perdirbti. Informacijos apie šio gaminio tinkamą perdirbimą jūsų šalyje žr. interneto svetainėje: www.euro.dell.com/recycling

Direttiva dwar Skart maghmul minn Taghmir Elettroniku u Elettriku (WEEE)

Fl-Unjoni Ewropea, din it-tikketta tindika li dan il-prodott m'ghandux jintrema ma' l-iskart tad-dar. Dan ghandu jintrema f'facilita' adattata biex l-irkuprar u r-riciklagg' ikunu possibbli. Ghal taghrif dwar kif tista' tirricikla dan il-prodott b'responsabbilita' f'pajjizek, jekk joghgbok zur: www.euro.dell.com/recycling

Directiva sobre equipamentos eléctricos e electrónicos a serem descartados (WEEE)

Na União Europeia, esta etiqueta indica que esse produto não deve ser eliminado juntamente com o lixo normal. Deve ser depositado numa instalação apropriada para recolha e reciclagem. Para obter informações sobre como reciclar este produto de forma responsável no seu país, visite: www.euro.dell.com/recycling

Dyrektywa w sprawie zużytego sprzętu elektrycznego i elektronicznego (WEEE)

W Unii Europejskiej etykieta ta oznacza, że tego produktu nie należy wyrzucać wraz z odpadami z gospodarstwa domowego. Należy go przekazać do odpowiedniego zakładu, gdzie zostanie poddany odzyskowi i recyklingowi. Informacje o sposobie odpowiedzialnego recyklingu tego produktu w swoim kraju można znaleźć pod adresem: www.euro.dell.com/recycling

Smernica o odpadových elektrických a elektronických zariadeniach (WEEE)

V Európskej únii tento štítok znamená, že sa výrobok nesmie likvidovať ako komunálny odpad. Musí sa odovzdať na príslušnom mieste na obnovu alebo recykláciu. Informácie o možnostiach recyklácie výrobku vo vašej krajine nájdete na adrese: www.euro.dell.com/recycling.

Directiva sobre el deshecho de material eléctrico y electrónico (WEEE)

En la Unión Europea, esta etiqueta indica que la eliminación de este producto no se puede hacer junto con el deshecho doméstico. Se debe depositar en una instalación apropiada que facilite la recuperación y el reciclado. Para obtener más información sobre cómo reciclar este producto de manera responsable en su país, visite el sitio web: www.euro.dell.com/recycling.

Direktiva o odlaganju električne in elektronske opreme (WEEE)

V Evropski uniji ta znak označuje, da izdelek ni primeren za odlaganje skupaj z običajnimi gospodinjimi odpadki. Odložiti ga je treba na ustreznem mestu za odlaganje in reciklažo. Za informacije o recikliranju tega izdelka v vaši državi obiščite: www.euro.dell.com/recycling.

Direktiv för kassering av elektrisk och elektronisk utrustning (WEEE)

Inom EU betyder den här etiketten att produkten inte får slängas i hushållsavfallet. Den ska lämnas in på en återvinningstation. Information om hur produkten återvinns i ditt land finns på adressen www.euro.dell.com/recycling.

Atık Elektrikli ve Elektronik Cihazlar (WEEE) Yönetmeliği

Avrupa Birliği'nde bu etiket, ürünün ev elektrikli aletleri atıkları ile imha edilemeyeceğini gösterir. Kurtarmak ve geri dönüştürülmesini sağlamak için uygun şartlarda saklanması gerekir. Bu ürünün geri dönüşüm sorumluluğu ile ilgili bilgi için, lütfen bu siteyi ziyaret edin: www.euro.dell.com/recycling.

Директива за изхвърляне на електрическо и електронно оборудване (WEEE)

В Европейския съюз този етикет означава, че този продукт не бива да се изхвърля заедно с домашните отпадъци. Той трябва да бъде изхвърлен на подходящо място, за да се позволи възстановяването или рециклирането му. За информация относно отговорността за рециклиране на този продукт във вашата страна, моля посетете: www.euro.dell.com/recycling.

Directiva privind deșeurile provenite din echipamentele electrice și electronice (WEEE)

În Uniunea Europeană, această etichetă indică faptul că acest produs nu trebuie aruncat laolaltă cu gunoii menajeri. El trebuie depozitat într-un loc special amenajat pentru a permite recuperarea și reciclarea. Pentru informații privitoare la reciclarea în mod responsabil a acestui produs în țara dvs., vizitați: www.euro.dell.com/recycling.

[Alta pagina dell'indice](#)